



Instrukcja obsługi

Installation manual

Wideo domofony

Monitor ochrony NVE-GM200

Video Intercoms

Guard monitor NVE-GM200

Firmware: 05.07.2021



AAT SYSTEMY BEZPIECZEŃSTWA sp. z o.o.

ul. Puławska 431, 02-801 Warszawa, tel. (+48) 22 546 05 46, faks +48 22 546 05 01
www.aat.pl

Spis treści

1. SPECYFIKACJA TECHNICZNA	6
2. ZESTAW OPAKOWANIA.....	6
3. NAZWA I FUNKCJE ELEMENTÓW	7
4. STRUKTURA KOMUNIKACYJNA	8
5. INSTALACJA.....	9
6. OPIS OPERACJI	9
6.1 EKRAN GŁÓWNY	9
6.2 FUNKCJE IKON	10
6.3 FUNKCJA POŁĄCZENIA	10
6.3.1 Połączenie z panelu wejściowego lub panelu w klatce.....	10
6.3.2 Kontakty.....	10
6.3.3 Lista połączeń	11
6.3.4 Ustawienia połączeń.....	12
6.3.5 Połączenie z abonentem lub ochroną	13
6.4 WIADOMOŚCI	14
6.5 FUNKCJA PODGLĄDU.....	15
6.6 FUNKCJE ALARMOWE MONITORA OCHRONY	16
6.7 GALERIA ZRZUTÓW EKRANU	16
6.8 USTAWIENIA GŁÓWNE	17
6.8.1 Ustawienia instalatora	18
7. KONFIGURACJA ZA POMOCĄ PRZEGLĄDARKI WEB	20
7.1 STRONA LOGOWANIA.....	20
7.2 STRONA LOKALNEJ KONFIGURACJI	20
7.3 STRONA ZARZĄDZANIA UŻYTKOWNIKAMI	21
7.4 STRONA KONSERWACJI	21
1. TECHNICAL SPECIFICATIONS	25
2. PACKING CONTENTS.....	25
3. NAME AND FUNCTIONS OF EACH PART.....	26
4. CONNECTION DIAGRAM.....	27
4.1 SYSTEM LAYOUT	27
5. INSTALLATION	28
6. OPERATION DESCRIPTION	28
6.1 MAIN SCREEN	28
6.2 CALL FUNCTION	29
6.2.1 Call From door panel.....	29
6.2.2 Contacts.....	29
6.2.4 Call Records	30
6.2.5 General settings.....	31
6.2.6 Call the user or another guard	31
6.3 MESSAGE FUNCTION.....	32
6.4 MONITOR FUNCTION	34

6.5	ALARM FUNCTION	34
6.6	PICTURE REVIEW	35
6.7	MAIN SETTING PAGE.....	36
6.7.1	Engineering Setting.....	36
8.	WEB CLIENT OPERATION	38
8.1	LOGIN THE CLIENT.....	38
8.2	LOCAL CONFIGURATION PAGE	38
8.3	USER MANAGEMENT PAGE	39
8.4	MAINTENANCE PAGE	39

POL

PRODUKT SPEŁNIA WYMAGANIA ZAWARTE W DYREKTYWACH:



Dyrektywa Parlamentu Europejskiego i Rady 2014/53/UE z dnia 16 kwietnia 2014 r. w sprawie harmonizacji ustawodawstw państw członkowskich dotyczących udostępniania na rynku urządzeń radiowych i uchylająca dyrektywę 1999/5/WE (Dz.U. L 153 z 22.5.2014, str. 62—106) -zwana Dyrektywą RED

DYREKTYWA PARLAMENTU EUROPEJSKIEGO I RADY 2014/30/UE z dnia 26 lutego 2014 r. w sprawie harmonizacji ustawodawstw państw członkowskich odnoszących się do kompatybilności elektromagnetycznej (Dz.U. L 096 z 29.3.2014, s. 79—106, z późniejszymi zmianami) – zwana Dyrektywą EMC

Dyrektywa Parlamentu Europejskiego i Rady 2014/35/UE z dnia 26 lutego 2014 r. w sprawie harmonizacji ustawodawstw państw członkowskich odnoszących się do udostępniania na rynku sprzętu elektrycznego przewidzianego do stosowania w określonych granicach napięcia (Dz.U. L 96 z 29.3.2014, str. 357—374) – zwana Dyrektywą LVD



DYREKTYWA PARLAMENTU EUROPEJSKIEGO I RADY 2012/19/UE z dnia 4 lipca 2012 r. w sprawie zużytego sprzętu elektrycznego i elektronicznego (WEEE) Dz.U. L 96 z 29.3.2014, str. 79—106, z późniejszymi zmianami) – zwana Dyrektywą WEEE



DYREKTYWA PARLAMENTU EUROPEJSKIEGO I RADY 2011/65/UE z dnia 8 czerwca 2011 r. w sprawie ograniczenia stosowania niektórych niebezpiecznych substancji w sprzęcie elektrycznym i elektronicznym (Dz.U. L 174 z 1.7.2011, str. 88—110, z późniejszymi zmianami) - zwana Dyrektywą RoHS

Informacja

Urządzenie jako element profesjonalnego systemu wideo domofonowego służącego do nadzoru i kontroli, nie jest przeznaczone do samodzielnego montażu w gospodarstwach domowych przez osoby nie posiadające specjalistycznej wiedzy.

Obowiązek konsultowania się z Producentem przed wykonaniem czynności nieprzewidzianej instrukcją obsługi albo innymi dokumentami:

Przed wykonaniem czynności, która nie jest przewidziana dla danego Produktu w instrukcji obsługi, innych dokumentach dołączonych do Produktu lub nie wynika ze zwykłego przeznaczenia Produktu, należy, pod rygorem wyłączenia odpowiedzialności Producenta za następstwa takiej czynności, skontaktować się z Producentem.

UWAGA!

ZNAJOMOŚĆ NINIEJSZEJ INSTRUKCJI JEST NIEZBĘDNYM WARUNKIEM PRAWIDŁOWEJ EKSPLOATACJI URZĄDZENIA. PROSIMY O ZAPOZNANIE SIĘ Z NIĄ PRZED PRZYSTĄPIENIEM DO INSTALACJI I OBSŁUGI URZĄDZENIA.

UWAGA!

NIE WOLNO DOKONYWAĆ ŻADNYCH SAMODZIELNYCH NAPRAW. WSZYSTKIE NAPRAWY MOGĄ BYĆ REALIZOWANE JEDYNIEM PRZEZ WYKWALIFIKOWANYCH PRACOWNIKÓW SERWISU.

WARUNKI BEZPIECZEŃSTWA

1. Przed zainstalowaniem i rozpoczęciem eksploatacji należy dokładnie zapoznać się z niniejszą instrukcją obsługi i zawartymi w niej wymogami bezpieczeństwa;
2. Uprasza się o zachowanie instrukcji na czas eksploatacji urządzenia na wypadek konieczności odniesienia się do zawartych w niej treści;
3. Należy skrupulatnie przestrzegać wymogów bezpieczeństwa opisanych w instrukcji, gdyż mają one bezpośredni wpływ na bezpieczeństwo użytkowników i trwałość oraz niezawodność urządzenia;
4. Wszystkie czynności wykonywane przez instalatorów i użytkowników muszą być realizowane zgodnie z opisem zawartym w instrukcji;
5. W czasie czynności konserwatorskich urządzenie musi być odłączone od zasilania;
6. Nie wolno stosować żadnych dodatkowych urządzeń lub podzespołów nie przewidzianych i nie zalecanych przez producenta;
7. Nie należy instalować tego urządzenia w miejscu, gdzie nie można zapewnić właściwej wentylacji (np. zamknięte szafki, itp.), co powoduje zatrzymanie się ciepła i w konsekwencji może
8. doprowadzić do uszkodzenia urządzenia;
9. Nie wolno umieszczać urządzenia na niestabilnych powierzchniach lub nie zalecanych przez producenta uchwytach. Źle zamocowany urządzeni może być przyczyną groźnego dla ludzi wypadku lub sam ulec poważnemu uszkodzeniu. Urządzenie musi być instalowane przez wykwalifikowany personel o odpowiednich uprawnieniach według zaleceń podanych w niniejszej instrukcji;
10. Urządzenie może być zasilane jedynie ze źródeł o parametrach zgodnych ze wskazanymi przez producenta w danych technicznych. Dlatego też, zabrania się zasilania urządzenia ze źródeł o nieznanych, niestabilnych lub niezgodnych z wymaganiami określonymi przez producenta parametrach;
11. Przewody sygnałowe i zasilające powinny być prowadzone w sposób wykluczający możliwość ich przypadkowego uszkodzenia. Szczególną uwagę należy zwrócić na miejsce wyprowadzenia przewodów z urządzenia oraz na miejsce przyłączenia do źródła zasilania.
12. Instalacja elektryczna zasilająca urządzeni powinna być zaprojektowana z uwzględnieniem wymagań podanych przez producenta tak, aby nie doprowadzić do jej przeciążenia;
13. Użytkownik nie może dokonywać żadnych napraw lub modernizacji urządzenia. Wszystkie naprawy mogą być wykonywane jedynie przez wykwalifikowanych pracowników autoryzowanego serwisu;
14. Należy niezwłocznie odłączyć urządzenie od źródła zasilania i przewodów sygnałowych oraz skontaktować się z właściwym serwisem w następujących przypadkach:
 - Uszkodzenia przewodu zasilającego lub wtyczki tego przewodu;
 - Przedostania się cieczy do środka urządzenia lub gdy zostało ono narażone na silny uraz mechaniczny;
 - Urządzenie działa w sposób odbiegający od opisanego w instrukcji, a regulacje dopuszczone przez producenta i możliwe do samodzielnego przeprowadzenia przez użytkownika nie przynoszą spodziewanych rezultatów;
 - Obudowa została uszkodzona;
 - Można zaobserwować nietypowe zachowanie urządzenia.
15. W przypadku konieczności naprawy urządzenia należy upewnić się, czy pracownicy serwisu użyli oryginalnych części zamiennych o charakterystykach elektrycznych zgodnych z wymaganiami producenta. Nieautoryzowany serwis i nieoryginalne części mogą być przyczyną powstania pożaru lub porażenia prądem elektrycznym;
16. Po wykonaniu czynności serwisowych należy przeprowadzić testy urządzenia i upewnić się co do poprawności działania wszystkich podzespołów funkcjonalnych urządzenia

1. Specyfikacja techniczna

- 7" - ekran LCD TFT, rozdzielczość 800* 480
- Funkcja alarmu ze strefy
- Dekoder video: H.264
- Połączenie sieciowe: Ethernet (**sPOE tylko z NVE-SW200-7p**)
- Napięcie robocze: 18V (sPOE)
- Prąd roboczy: 300mA (maks.: 500mA, czuwanie: 180mA)
- Temperatura pracy: -10 ~55 °C
- System operacyjny: Linux
- Wewnętrzna pamięć flash (100 zdjęć)
- Wymiary(mm): 326,3(W) x 206(SZ) x 56,2(G)

2. Zestaw opakowania

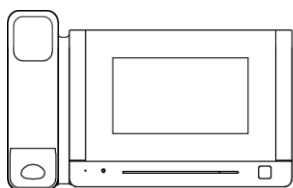

Monitor ochronny



Słuchawka



Kostka zasilania

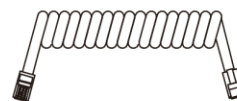

Przewód spiralny



KM M2*5mm
Śruby montażowe



Lewy wspornik

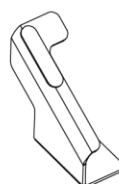

Prawy wspornik

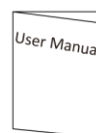

Instrukcja obsługi

3. Nazwa i funkcje elementów

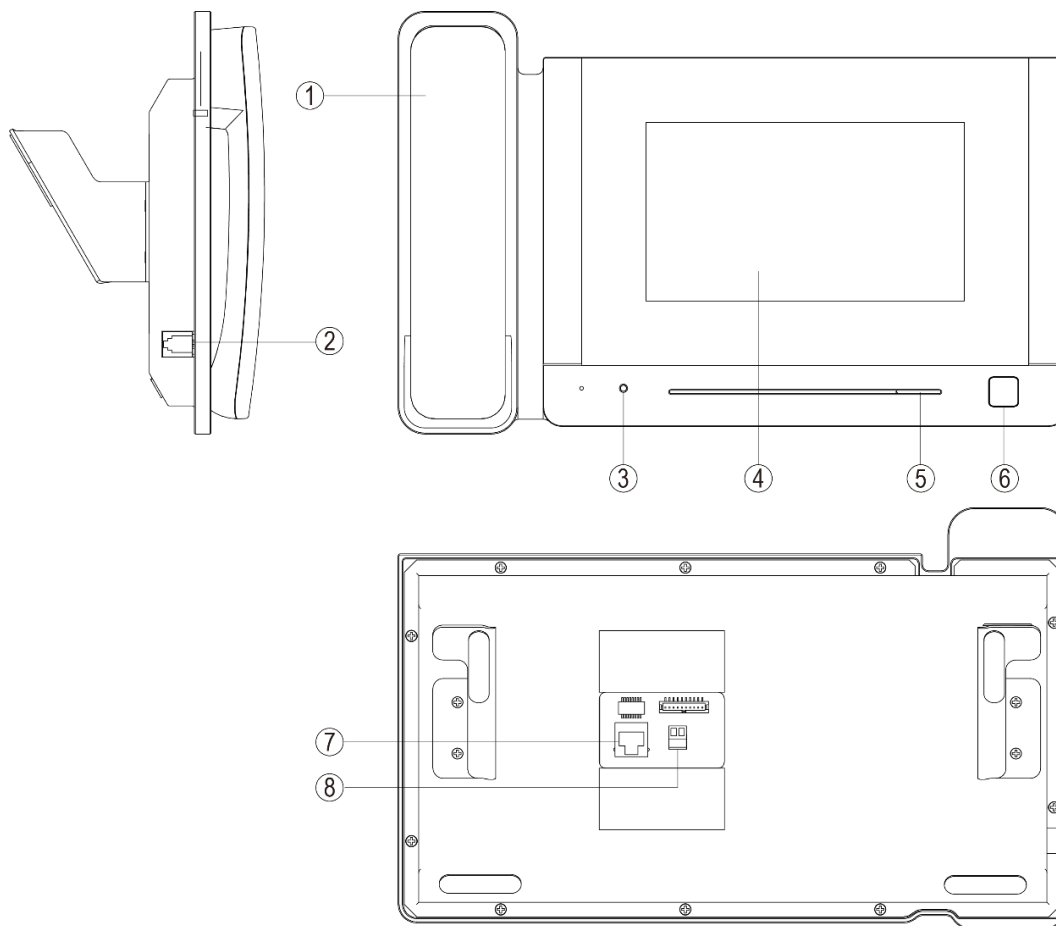

Lp.	Nazwa elementu	Opis
1	Słuchawka	Do komunikacji głosowej
2	Złącze RJ11	Złącze do podłączenia słuchawki
3	Wskaźnik zasilania	Czerwony LED świeci, gdy urządzenie jest zasilone
4	Ekran	7-calowy cyfrowy TFT LCD
5	Głośnik	Wbudowany, regulacja głośności
6	Przycisk wyjścia	Naciśnięcie przycisku otwiera drzwi
7	Złącze RJ45	Złącze RJ45 do połączenia z siecią LAN
8	Port zasilania	Port zasilania 12 ~ 20 V(1A) DC

4. Struktura komunikacyjna

Uwaga:

- Maksymalna odległość między urządzeniami (monitor wewnętrzny, panel drzwi, przełącznik, monitor ochrony, przełącznik POE) a przełącznikiem POE wynosi 70 metrów.
- System obsługuje do 98 budynków.
- System obsługuje do 32 kamer IP.
- System obsługuje adresację IP automatyczną oraz manualną.
- Typ kodowania i konfiguracja sieci muszą być zgodne z adresacją pierwszego panelu, pierwszego budynku.
- Adres innych urządzeń można z powodzeniem ustawić tylko po ustawieniu pierwszego panelu bloku (5-cyfrowy: 01801, 6-cyfrowy: 019001) w systemie.

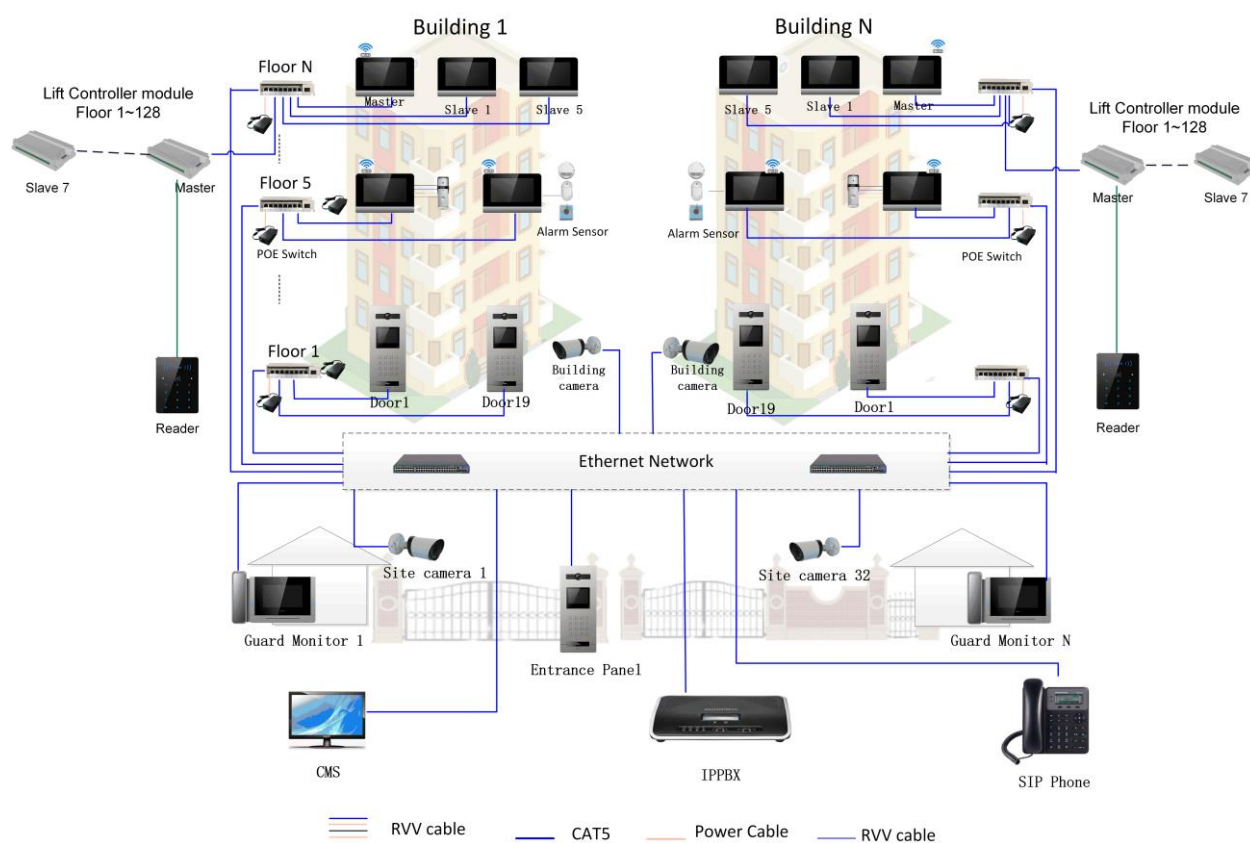

5. Instalacja

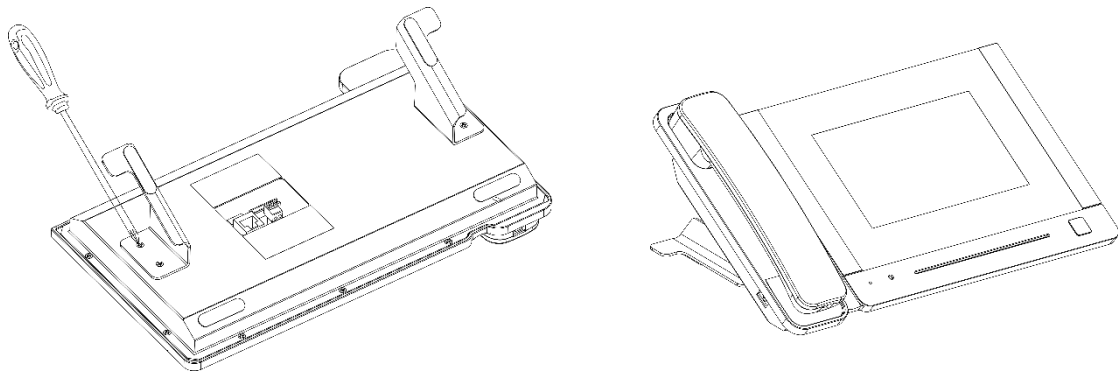

Okablowanie i montaż

- 1) Umieścić monitor ochrony na równej powierzchni.
- 2) Zamocować wspornik z tyłu monitora za pomocą śruby.
- 3) Doprowadzić kabel i podłączyć system zgodnie ze schematem okablowania w punkcie 4.

6. Opis operacji

Uwagi:



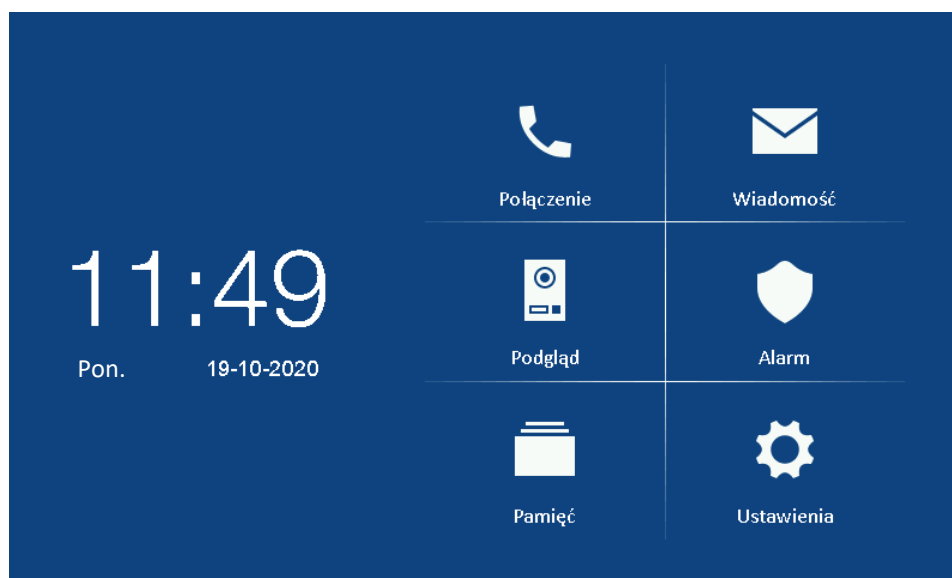

Adres monitora można ustawić dopiero po skonfigurowaniu pierwszego panelu wejściowego (5 cyfr: 01801 lub 6 cyfr: 019001).

6.1 Ekran główny

Dotknij ekranu w dowolnym miejscu w trybie gotowości. Strona główna zostanie wyświetlona w następujący sposób:



6.2 Funkcje ikon

 Połączenie	Otwórz menu	 Wiadomość	Otwórz menu wiadomości
 Podgląd	Otwórz menu podglądu	 Alarm	Zarządzanie alarmami
 Pamięć	Galeria zrzutów ekranu	 Ustawienia	Otwórz menu ustawień

6.3 Funkcja połączenia

6.3.1 Połączenie z panelu wejściowego lub panelu w klatce.

Gdy ktoś zadzwoni z panelu wejściowego lub panelu w klatce, obraz odwiedzającego pojawi się na ekranie monitora abonenckiego. Możesz podnieść słuchawkę aby porozmawiać z użytkownikiem. Głośność rozmowy i dźwięk dzwonka można regulować.



Opis ikon

	Zrób zrzut ekranu		Dostosuj głośność dzwonka
	Wycisz		Otwórz drzwi
	Odrzuć połączenie		

6.3.2 Kontakty

- Naciśnij przycisk **[Połączenie]** na ekranie głównym, a ekran wejdzie w menu połączeń.
- Na stronie połączenia możesz nacisnąć ikonę **[Kontakty]**, aby je otworzyć. Wybierz kontakt, do którego chcesz zadzwonić.

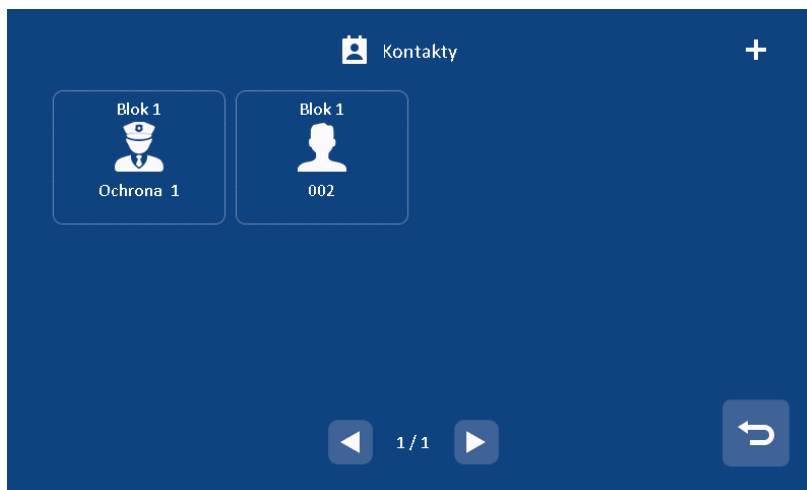

Aby dodać kontakt naciśnij ikonę „+” znajdującą się w prawym górnym rogu ekranu.



6.3.3 Lista połączeń

W menu [Połączenie] naciśnij [Spis połączeń], aby przejrzeć historię połączeń. Zaznacz Nieodebrane, aby wyfiltrować połączenia nieodebrane.



- Naciśnij , aby obejrzeć obraz przechwycony automatycznie.

- Naciśnij , aby oddzwonić.

Uwaga:

Przytrzymaj palcem przez 2 sekundy rejestrze połączenia, aby usunąć go z historii. Można w też usunąć wszystkie połączenia.

Maksymalna liczba zdjęć wynosi 100.

6.3.4 Ustawienia połączeń

Naciśnij ikonę [**Ustawienia**] w menu [**Połączenie**], aby otworzyć ustawienia połączeń.

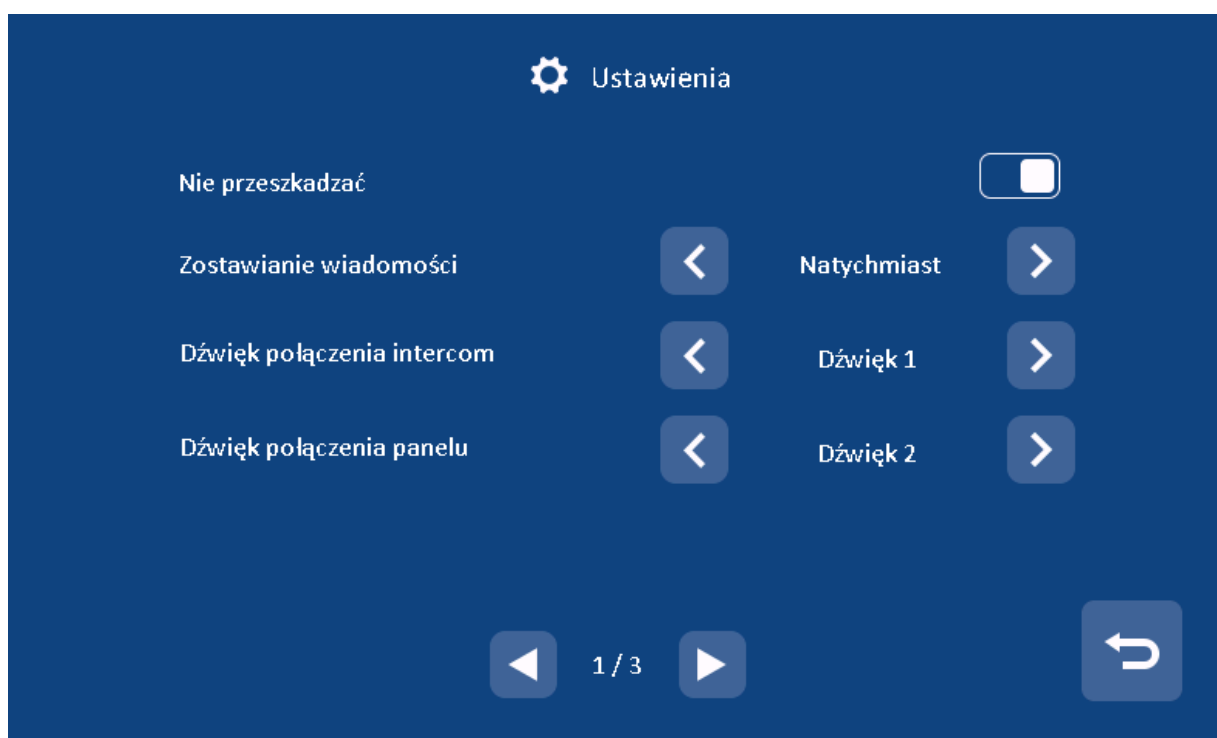

- 1) Funkcja **Nie przeszkadzać** nie jest obsługiwana przez monitor ochrony.
- 2) Funkcja **Zostaw wiadomość** nie jest obsługiwana przez monitor ochrony.
- 3) Wybór melodii dla dzwonka dla Interkomu/ Panelu / Połączenia wewnętrznego / Dźwięk dzwonka / Dźwięk połączenia z ochroną / Dzwonek połączenia zwrotnego.
- 4) Dostosowanie głośności rozmów i dzwonek

6.3.5 Połączenie z abonentem lub ochroną

Na stronie **[Połączenie]** można wprowadzić numer abonenta, do którego chcesz zadzwonić, a następnie podnieść słuchawkę, aby rozpocząć połączenie.

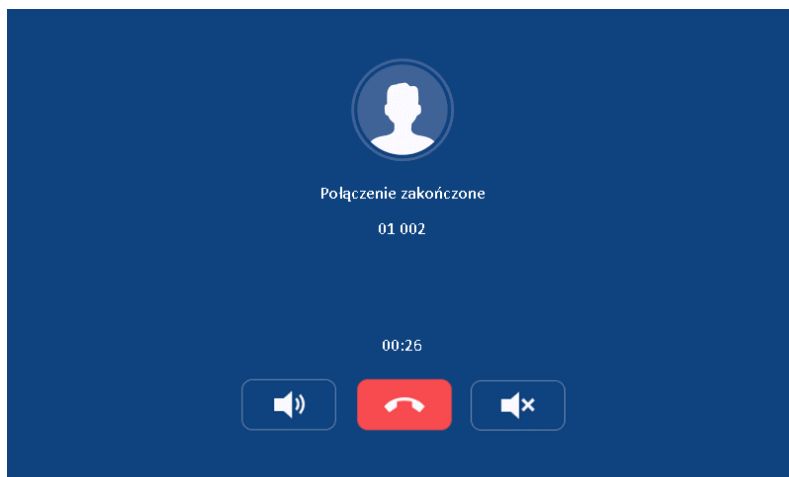



Istnieje kilka sposobów wprowadzania numeru abonenta:

	Nr budynku	Nr mieszkania	Wybierz
Ten sam budynek			
5 cyfrowa adresacja	-	001	001 lub 01 lub 1
	-	012	012 lub 12
6 cyfrowa adresacja	-	0101	0101 lub 101
	-	1122	1122
Inny budynek			
5 cyfrowa adresacja	10	13	10013
	2	8	02008 lub 2008
6 cyfrowa adresacja	10	0116	010116 lub 10116
	2	0101	020101 lub 20101

6.4 Wiadomości

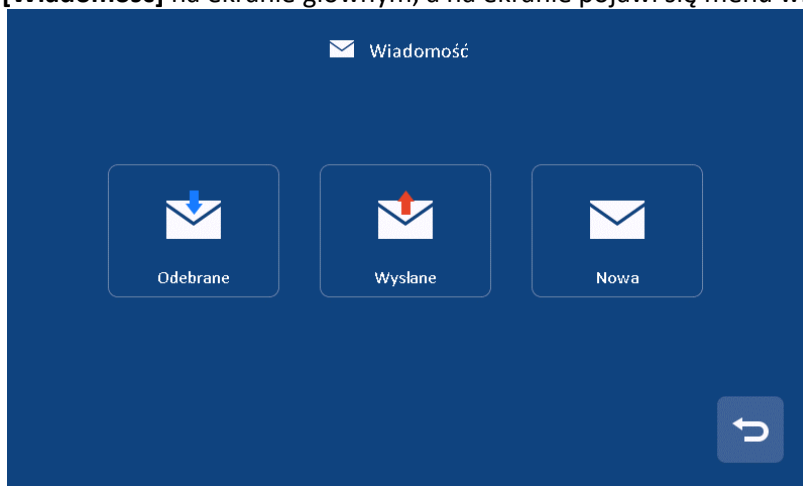
Naciśnij przycisk **[Wiadomość]** na ekranie głównym, a na ekranie pojawi się menu wiadomości:



- Naciśnij ikonę **[Odebrane]**, aby przejrzeć odebrane wiadomości. Można również usuwać, przesyłać dalej i odpowiadać na wiadomości.
- Naciśnij ikonę **[Wysłane]**, aby przejrzeć wysłane wiadomości, można również usuwać, przesyłać dalej i odpowiadać na wiadomości.
- Naciśnij ikonę **[Nowa]**, aby edytować wiadomość, wprowadzić adres monitora abonenckiego, do którego chcesz wysłać wiadomość, a następnie naciśnij ikonę , aby wysłać wiadomość.

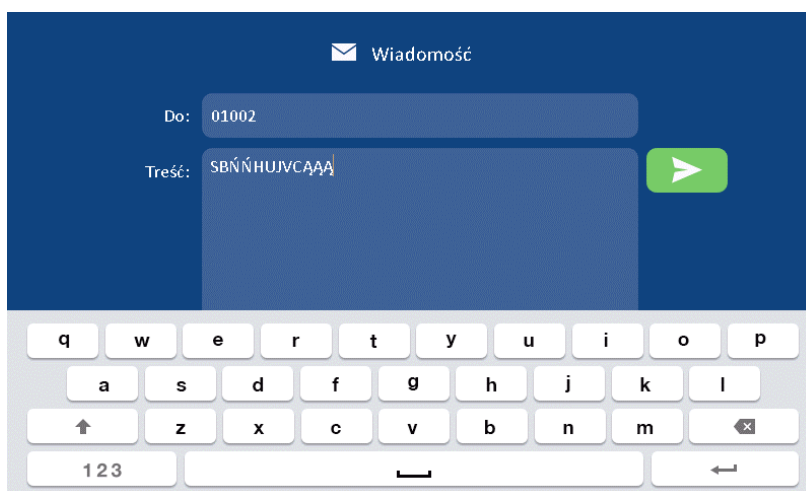

Istnieją cztery możliwości dla monitora ochrony, aby wysłać wiadomość:

	5 cyfrowa adresacja			6 cyfrowa adresacja		
	Nr budynku	Nr mieszkania	Wybierz	Nr budynku	Nr mieszkania	Wybierz
Do jednego mieszkania	1	1	01001	1	0101	010101
Do wielu mieszkań	5	1 2 15	05001, 05002, 05015,	5 5 6	0101, 0102, 0506,	050101, 050102, 060506
Do całego budynku	20	-	20	20	-	20
Do wszystkich	-	-	99	-	-	99

Uwaga:

- Zwykli użytkownicy obsługują tylko pojedynczą wiadomość. Monitor ochrony może obsługiwać wiadomości grupowe.
- Gdy monitor otrzyma nową wiadomość, rozlegnie się sygnał dźwiękowy.
- Długie naciśnięcie wiadomości przez 2 s, pozwala usunąć wszystkie wiadomości.
- Ochrona budynku może wysyłać wiadomości dla całego budynku, a ochrona osiedla może wysyłać wiadomości dla wszystkich z osiedla.

6.5 Funkcja podglądu

Naciśnij ikonę [Podgląd] na ekranie głównym, wybierz: Panel wejściowy lub Kamerę, aby otworzyć listę urządzeń. Wybierz urządzenie, aby otworzyć podgląd (obsługa do 19 paneli, 32 kamer)

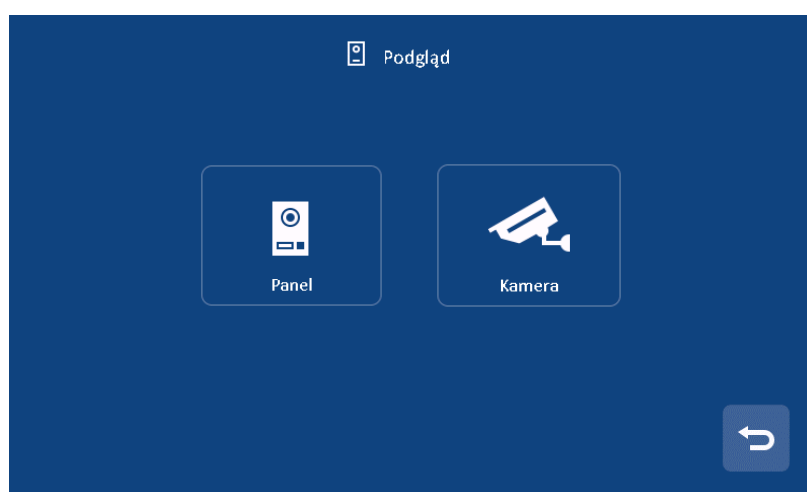

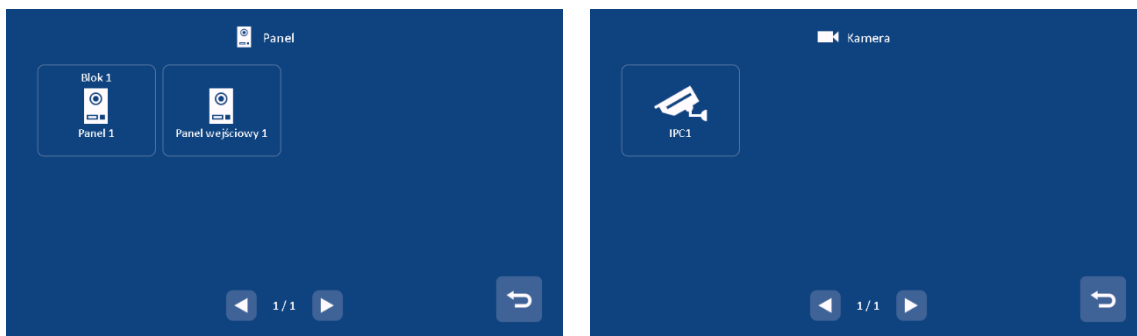

Uwaga:

- 1) Monitor ochrony może pokazywać panele klatkowe wszystkich budynków oraz panele wejściowe na osiedle.
- 2) Funkcja rozmowy zostanie wyłączona w trybie monitorowania.
- 3) Monitor pokazuje tylko autoryzowane kamery.

6.6 Funkcje alarmowe monitora ochrony

Gdy monitor abonencki wygeneruje alarm monitor ochrony również zostanie powiadomiony. Można wyłączyć powiadomienie naciskając przycisk: 

Naciśnij ikonę **[Alarm]** na ekranie głównym, a ekran będzie wyświetlany w następujący sposób:

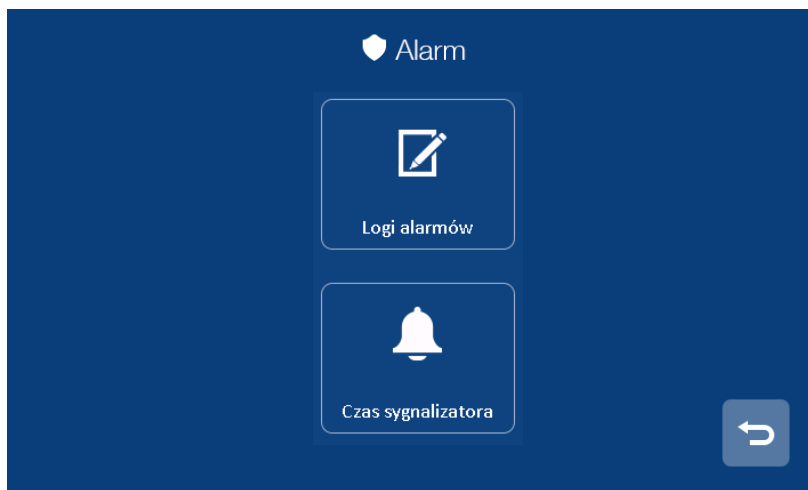

- Na stronie [Logi alarmów] możesz przejrzeć zdarzenia alarmowe. (Do 1000 zdarzeń alarmowych)
- Na stronie [Czas sygnalizatora] można ustawić czas trwania syreny (1~ 99 min).

6.7 Galeria zrzutów ekranu

Naciśnij ikonę **[Pamięć]** na ekranie głównym. Wybierz obraz, aby go podejrzeć. Możesz również usunąć obraz lub naciskając  ikonę, aby przejść do następnego.

Uwaga:

- 1) Na stronie magazynu można przeglądać tylko ręcznie zapisane obrazy.
- 2) Długie naciśnięcie obrazu (2s), otwiera menu w którym można usunąć obraz lub usunąć wszystkie.

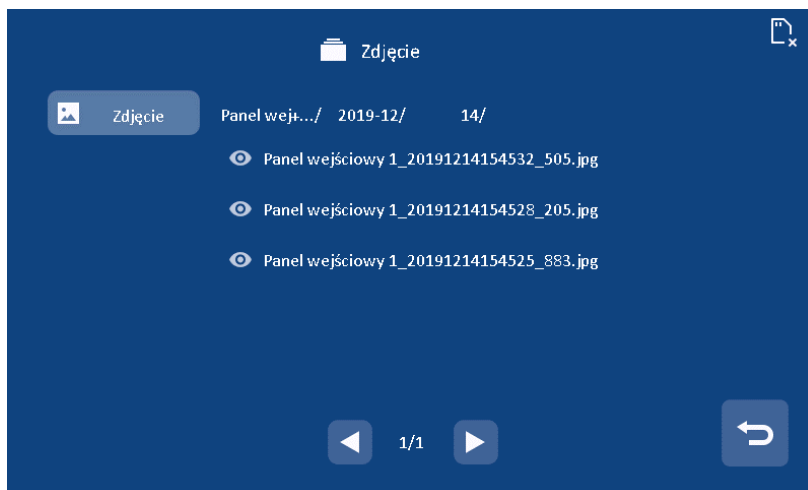

6.8 Ustawienia główne

Naciśnij ikonę **[Ustawienia]** na ekranie głównym.



- Na stronie **[Ogólne]** można włączyć/wyłączyć funkcję dźwięku dotknięcia, zmienić nazwę użytkownika i ustawić język monitora. (Uwaga: jeśli zmienisz nazwę monitora ochrony, zostanie ona zaktualizowana w ciągu 24 godzin)
- Na stronie **[Reset]** można przywrócić ustawienia monitora do ustawień fabrycznych i ponownie uruchomić monitor.
- Funkcja **[Hasło odryglowania]** nie jest wspierane przez monitor ochrony.
- Na stronie ustawienia **[Informacje]** możesz zapoznać się z wersją oprogramowania/numerem budynku /nr pokoju.

6.8.1 Ustawienia instalatora

Na stronie **[ustawienia instalatora]** można przywrócić ustawienie fabryczne i ustawić hasło instalatora. Możesz także przejrzeć i ustawić informacje o urządzeniu (domyślne hasło: 0000). Możesz nacisnąć element **[Ustawienia kamery IP]**, aby włączyć / wyłączyć funkcję dodatkowej kamery IP.

Informacje o urządzeniu

Nr bloku	1
Nr pokoju	1

Adres IP	10.0.7.105
Maska podsieci	255.0.0.0
Brama domyślna	10.0.0.1
Adres IP serwera	10.0.14.9

Ustawienia kamery IP

Wł.	<input type="checkbox"/>
Adres IP	10.128.2.212
Nazwa użytkownika	admin
Hasło	*****
Strumień	<input type="button" value="←"/> Strumień pomocniczy <input type="button" value="→"/>

Wprowadź adres IP, nazwę użytkownika, hasło. Wybrać tryb strumienia: Strumień główny/strumień pomocniczy (bieżący system obsługuje tylko strumień pomocniczy.), a następnie możesz nacisnąć ikonę,  aby potwierdzić to ustawienie.

Uwaga:

- Po utracie [hasła instalatora] możesz zalogować się przez przeglądarkę, aby zresetować domyślne hasło.

Zakres numerów budynków i mieszkań.:

Typ	Nr. budynku	Numer pomieszczenia
Ochrona budynku	1~98	851~859
Ochrona osiedla	99	901~919
Administracja osiedla	99	921~959
Typ	Nr. budynku	Nr. Piętra, nr pokoju
Ochrona budynku	1~98	96,01~19
Ochrona osiedla	99	98,01~19
Administracja osiedla	99	99,01~19

7. Konfiguracja za pomocą przeglądarki Web

Za pomocą przeglądarki WEB można zmieniać konfigurację urządzeń oraz zaktualizować oprogramowanie.

7.1 Strona logowania

- Podłącz komputer i urządzenia do sieci LAN pomocą kabla sieciowego, a następnie zmodyfikuj adres IP komputera na 10.128.0.1 ~ 10.128.254.254;
- Otwórz przeglądarkę internetową, wprowadź adres IP urządzenia, aby wejść na stronę logowania;
- Musisz wprowadzić nazwę użytkownika i hasło, a następnie kliknij przycisk "Zaloguj się", aby otworzyć stronę konfiguracji lokalnej (domyślna nazwa użytkownika: root, hasło: pass).

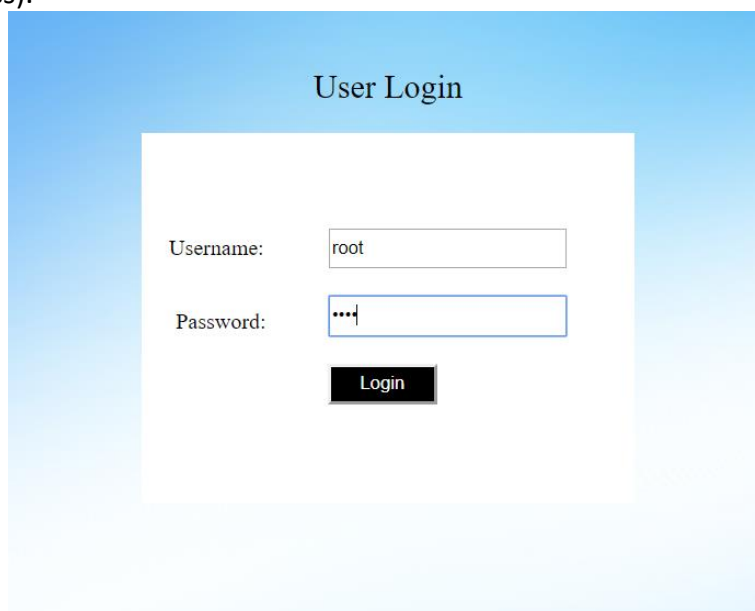

Uwaga:

- Komputer i urządzenie muszą znajdować się w tej samej sieci, w przeciwnym razie logowanie zakończy się niepowodzeniem.
- Obsługa tylko dla Google Chrome.

7.2 Strona lokalnej konfiguracji

Na stronie konfiguracji lokalnej można przejrzeć informacje o urządzeniu i adres IP. Można również zastąpić tło, przywrócić tło domyślne i przywrócić hasło domyślne hasło.

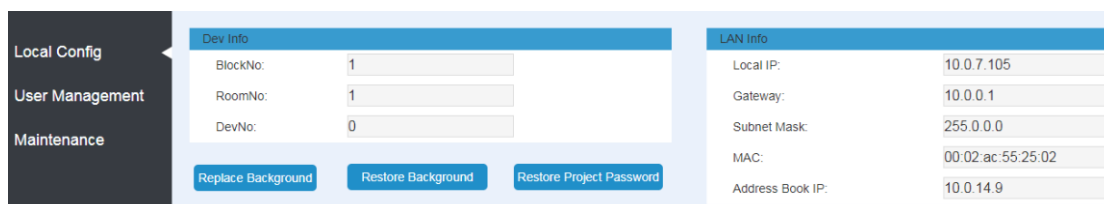

7.3 Strona zarządzania użytkownikami

Na stronie zarządzania użytkownikami kliknij [Edit], aby ustawić hasło logowania i uwagi.

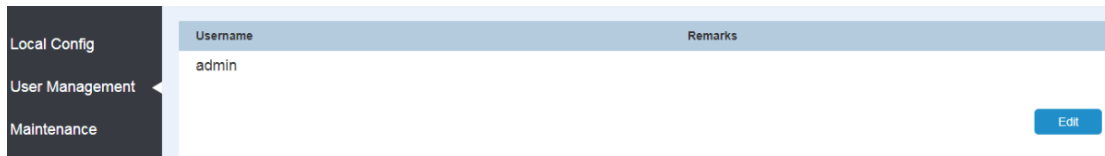

7.4 Strona konserwacji

Na stronie konserwacji [Maintenance] można zaktualizować wersję oprogramowania oraz ponownie uruchomić urządzenie.

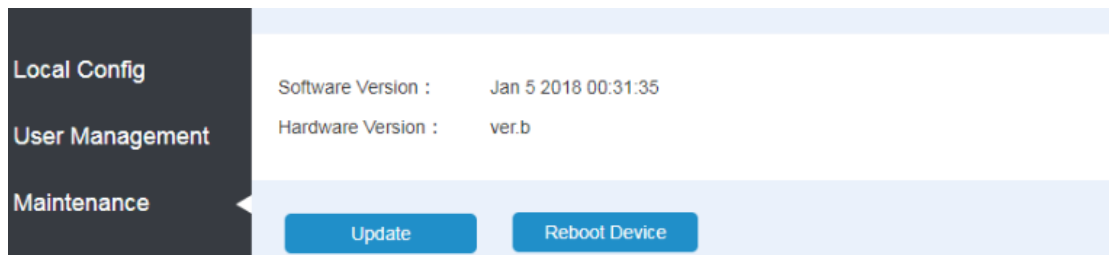

NOVUS[®]

THE PRODUCT MEETS THE REQUIREMENTS CONTAINED IN THE FOLLOWING DIRECTIVES:



Directive 2014/53/EU of the European Parliament and of the Council of 16 April 2014 on the harmonisation of the laws of the Member States relating to the making available on the market of radio equipment and repealing Directive 1999/5/EC Text with EEA relevance.

Directive 2014/30/EU of the European Parliament and of the Council of 26 February 2014 on the harmonisation of the laws of the Member States relating to electromagnetic compatibility (recast) Text with EEA relevance.

Directive 2014/35/EU of the European Parliament and of the Council of 26 February 2014 on the harmonisation of the laws of the Member States relating to the making available on the market of electrical equipment designed for use within certain voltage limits Text with EEA relevance.



Directive 2012/19/EU of the European Parliament and of the Council of 4 July 2012 on waste electrical and electronic equipment (WEEE) Text with EEA relevance



Directive 2011/65/EU of the European Parliament and of the Council of 8 June 2011 on the restriction of the use of certain hazardous substances in electrical and electronic equipment Text with EEA relevance

Information

The device, as a part of professional intercom system used for surveillance and control, is not designed for self-installation in households by individuals without technical knowledge

WARNING!

PRIOR TO UNDERTAKING ANY ACTION THAT IS NOT DESCRIBED FOR THE GIVEN PRODUCT IN USER'S MANUAL AND OTHER DOCUMENTS DELIVERED WITH THE PRODUCT, OR IF IT DOES NOT ARISE FROM THE USUAL APPLICATION OF THE PRODUCT, MANUFACTURER MUST BE CONTACTED UNDER THE RIGOR OF EXCLUDING THE MANUFACTURER'S RESPONSIBILITY FOR THE RESULTS OF SUCH AN ACTION.

WARNING!

THE KNOWLEDGE OF THIS MANUAL IS AN INDESPENSIBLE CONDITION OF A PROPER DEVICE OPERATION. YOU ARE KINDLY REQUESTED TO FAMILIRIZE YOURSELF WITH THE MANUAL PRIOR TO INSTALLATION AND FURTHER DEVICE OPERATION.

WARNING!

USER IS NOT ALLOWED TO DISASSEMBLE THE CASING AS THERE ARE NO USER -SERVICEABLE PARTS INSIDE THIS UNIT. ONLY AUTHORIZED SERVICE PERSONNEL MAY OPEN THE UNIT INSTALLATION AND SERVICING SHOULD ONLY BE DONE BY QUALIFIED SERVICE PERSONNEL AND SHOULD CONFORM TO ALL LOCAL REGULATIONS

IMPORTANT SAFEGUARDS AND WARNINGS:

1. Prior to undertaking any action please consult the following manual and read all the safety and operating instructions before starting the device.
2. Please keep this manual for the lifespan of the device in case referring to the contents of this manual is necessary;
3. All the safety precautions referred to in this manual should be strictly followed, as they have a direct influence on user's safety and durability and reliability of the device;
4. All actions conducted by the servicemen and users must be accomplished in accordance with the user's manual;
5. The device should be disconnected from power sources during maintenance procedures;
6. Usage of additional devices and components neither provided nor recommended by the producer is forbidden;
7. Mounting the device on unstable surface or using not recommended mounts is forbidden.
8. Improperly mounted device may cause a fatal accident or may be seriously damaged itself. Device must be mounted by qualified personnel with proper authorization, in accordance with this user's manual;
9. Device should be supplied only from a power sources whose parameters are in accordance with those specified by the producer in the device's technical datasheet. Therefore, it is forbidden to supply the device from a power sources with unknown parameters, unstable or not meeting producer's requirements;
10. Signal and power cables should be placed in a way excluding the possibility of damaging them by accident. Special attention must be paid to cables getting from the device and connecting the power supply;
11. Electric installation supplying the device should be designed to meet the specifications given by the producer in such a way that overloading is impossible;
12. User cannot repair or upgrade the equipment himself. All maintenance actions and repairs should be conducted only by qualified service personnel;
13. Unplug the device from the power source immediately and contact the proper maintenance department when the following occurs:
 - Damages to the power cord or to the plug itself;
 - Liquids getting inside the device or exposure to strong mechanical shock;
 - Device behaves in a way not described in the manual and all adjustments approved by the manufacturer and possible to apply by user himself, seem not to have any effect;
 - Device is damaged;
 - Atypical behaviour of the device components may be seen (heard).
14. In necessity of repairs attention to using only original replacement parts (with their parameters in accordance with those specified by the producer) should be paid. Non-licensed service and non-genuine replacement parts may cause fire or electrocution;
15. After maintenance activities tests should be run to ensure proper operation of all the functional components of the device.

1. Technical Specifications

- 7" capacitive touch screen monitor, 800*480 resolution
- Support zone alarm function
- Video coding: H.264
- Network Connection: Ethernet (PoE)
- Operating Voltage: 18V (sPoE)
- Operating current: 300 mA (max: 500 mA, stand-by: 180 mA)
- Operation temperature: -10~55 °C
- Operating system: Linux
- Inner flash memory (Inner storage: 100pcs pictures)
- Dimensions(mm): 326.3(W) x 206(H) x 56.2(D)

2. Packing Contents

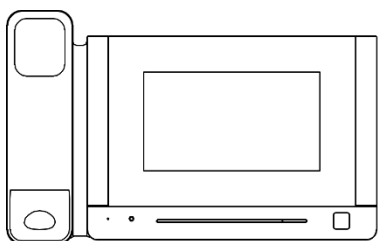

Main body

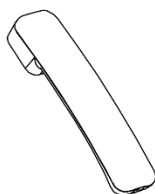

Handset

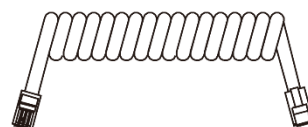

Helical line

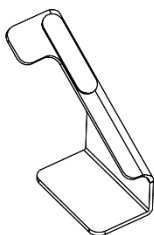

Left bracket

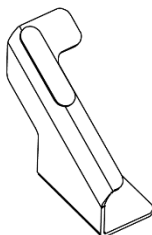

Right bracket

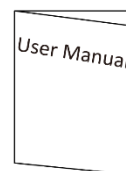

User manual



KM M3*5mm Mounting screw



DC Connector

3. Name and Functions of Each Part

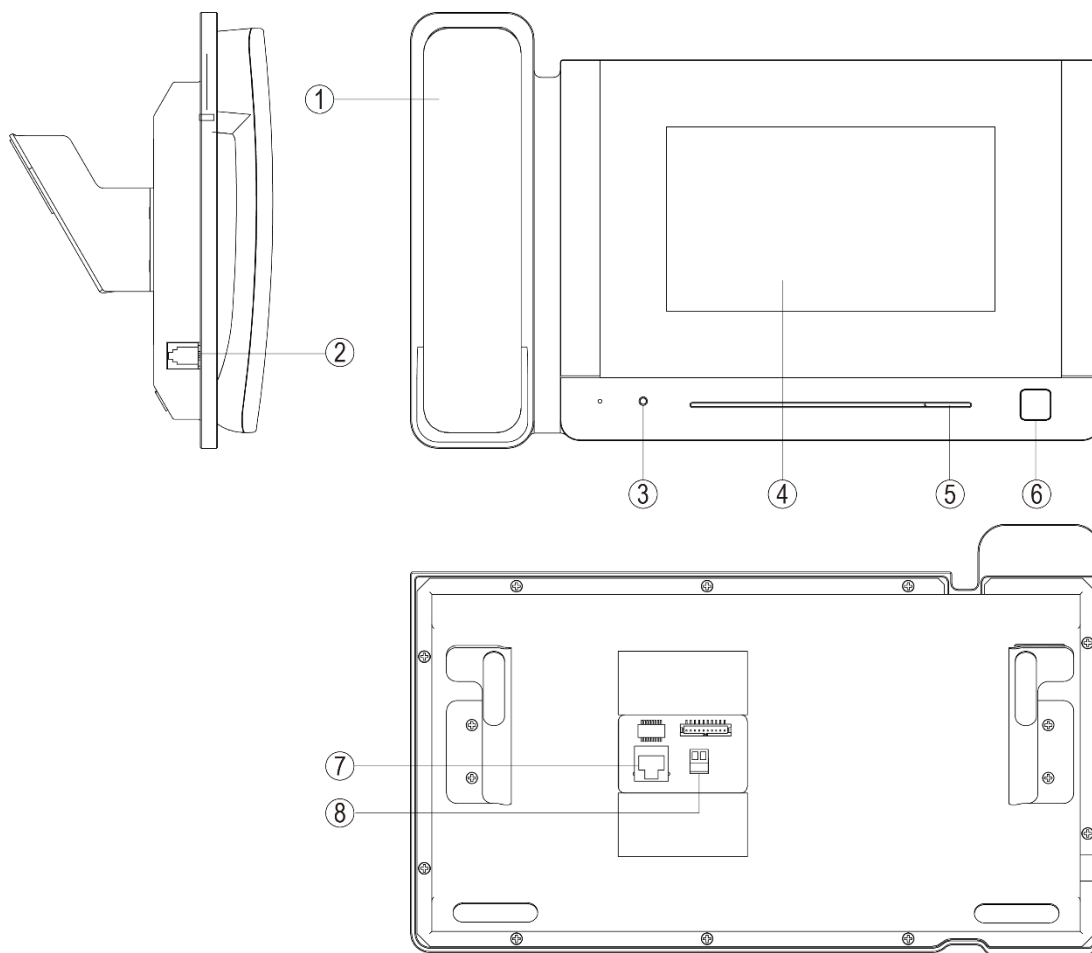

NO.	Part Name	Description
1	Handset	Voice communication
2	RJ11 Connector	Interface for helical line
3	Power Indicator	Red led when power on
4	Screen	7 inch digital TFT LCD
5	Speaker	Built-in, volume control
6	Door Release Button	Press button for releasing door lock
7	RJ45 Connector	Interface for RJ45
8	DC Power	12V DC power supply

4. Connection Diagram

4.1 System Layout

Remark:

- The distance between other devices (indoor monitor, door panel, network switch, guard unit, and POE Switch) and POE Switch is limited to 70 meters.
- The system supports up to 98 buildings.
- The system supports up to 32 IP cameras.
- One room supports up to 6 monitors.
- The system supports two Network configurations (Auto and Manual).
- The encode type and network configuration must keep up with first building panel.
- The address of other devices can be successfully set only after the first building panel (5digit:01801, 6digit:019001) in the system is set.

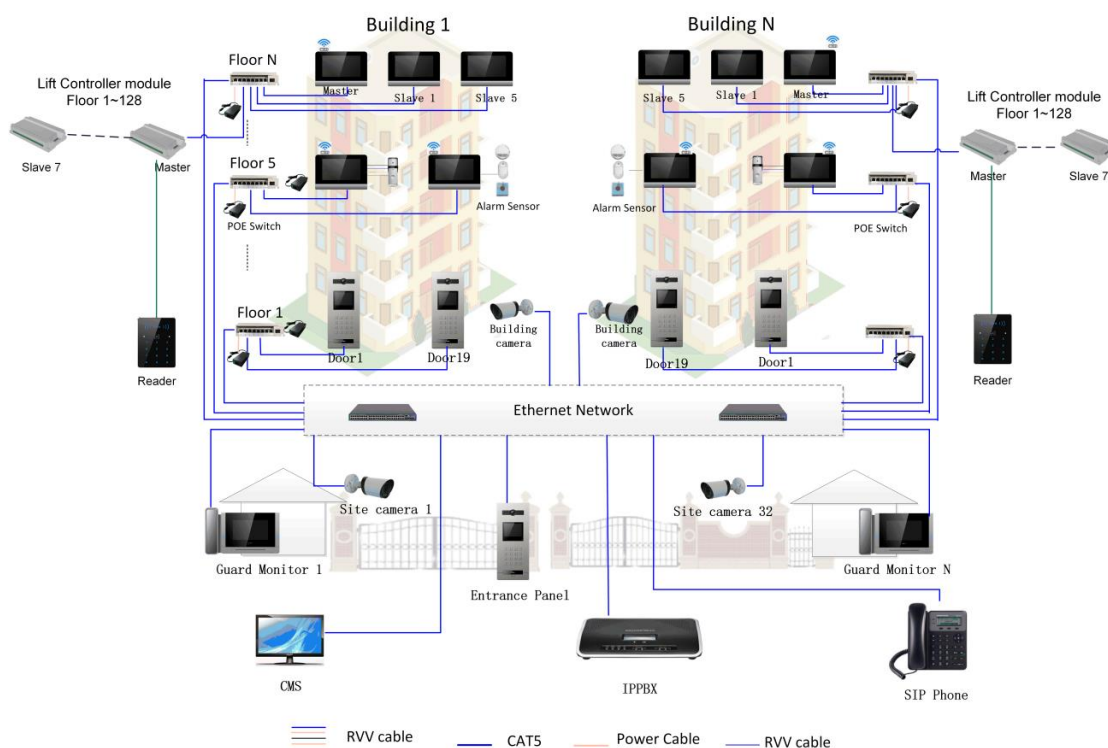

5. Installation

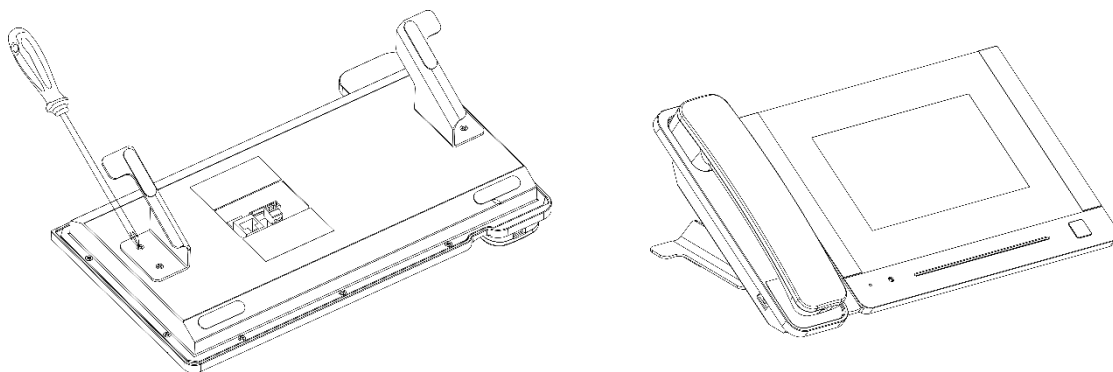

Wiring and installation of guard

- 1) Place the guard unit on a level desktop;
- 2) Fix the bracket on the behind of the monitor with screw;
- 3) Pull the cable out and connect the system according to 4.1 wiring diagram.

6. Operation Description

Remark:

The address of monitor can be successfully set only after the first Building panel (5digital:01801,6digital:019001) in the system is set.

6.1 Main Screen

Touch the screen anywhere in standby mode, the main page will be shown as follows:

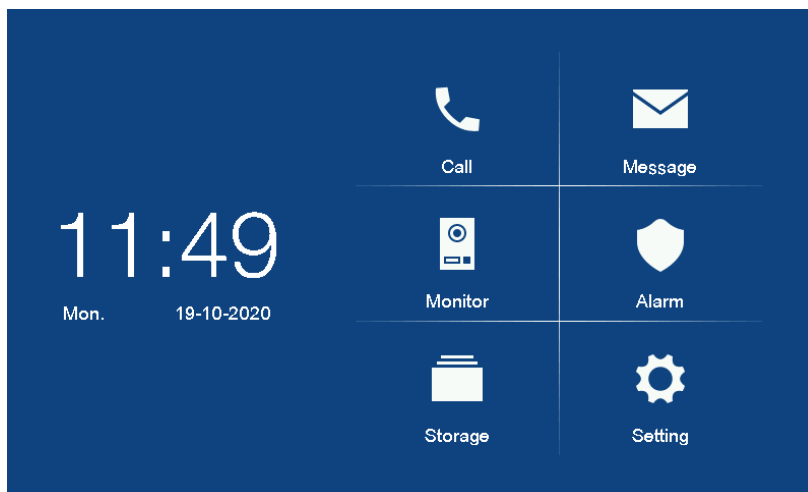

It will show corresponding functions when pressing each icon on main screen.

※ Icon Definition

 Call	Enter the call menu	 Message	Enter the message menu
 Monitor	Enter the monitor menu	 Alarm	Alarm management

 Storage	Picture storage	 Setting	Enter the setting menu
--	-----------------	--	------------------------



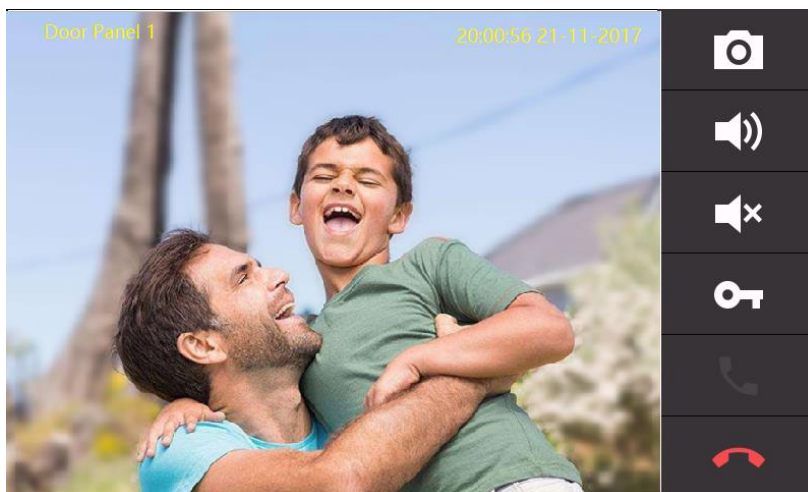

6.2 Call Function

6.2.1 Call From door panel

When door panel calls in, the visitor's image will be shown on the monitor screen and you can pick up the handset to talk with the visitor. The talking and ringtone volume can be adjusted.



※ Icon Definition

	Capture a picture		Adjust ringtone volume
	Mute		Release the door lock
	Terminate the talk		

6.2.2 Contacts

Press the [call] icon on main screen and the screen will enter the call page:

>> In the call page, you can press the [Contacts] icon to review the contacts and click the contact you want to call.

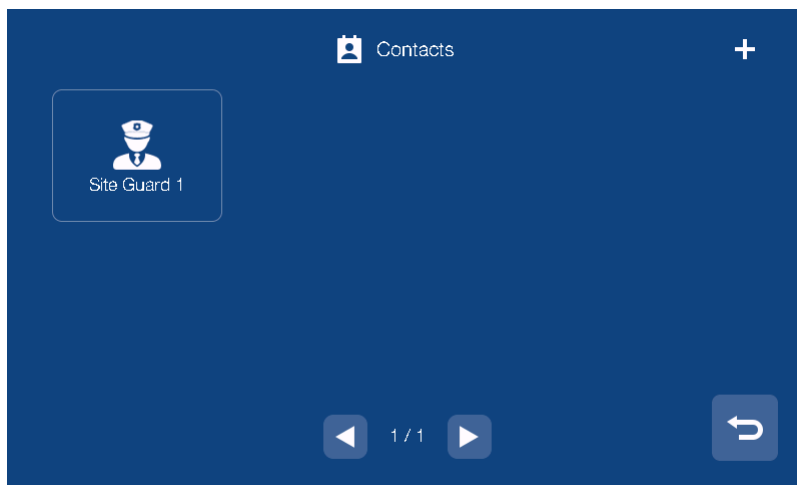

>> You can also press the "+" icon in the upper right corner of the screen to enter the name list page, select the contact you want to add and press the "return" icon to confirm and return to the add contact page.



6.2.4 Call Records

In the call page, you can press the [Records] icon to review the call records. You can also enable "Missed" by the checkbox to review missed calls.



Press  to review the picture automatically captured.

Press  to call back.

Remark:

- Long press a call records for 2s; you can delete the call record or delete all records.
- Pictures messages are linked to call records, support 100pcs max.

6.2.5 General settings

In the call page, you can press the [Setting] icon to enter the setting page.

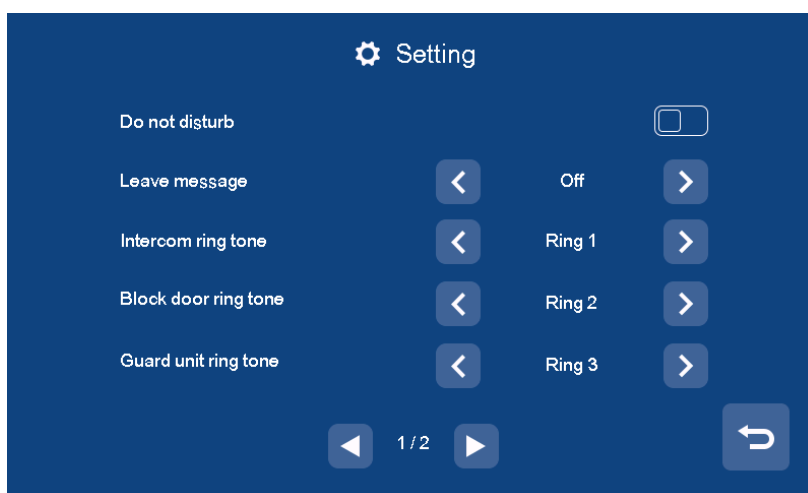

In this page, you can

- ◆ Do not disturb function is not supported by the guard monitor;
- ◆ Leave message function is not supported by the guard monitor;
- ◆ Select the melody for Intercom ring tone/Building panel ring tone/ Guard unit ring tone/Ring back tone;
- ◆ Adjust the talking and ringtone volume.

6.2.6. Call the user or another guard

In the [Call page] you can enter the number of the user / guard you want to call and then pick up the handset to start the call.

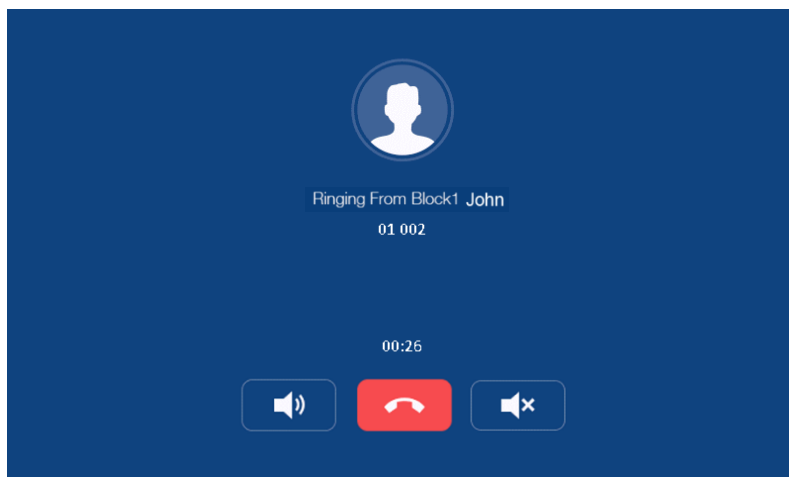

There are several ways to dial the number:

	Building number	Apartment number	Dial
The same building			
5 digit address	-	001	001 or 01 or 1
	-	012	012 or 12
6 digit address	-	0101	0101 or 101
	-	1122	1122
Different building			
5 digit address	10	13	10013
	2	8	02008 lub 2008
6 digit address	10	0116	010116 lub 10116
	2	0101	020101 lub 20101

6.3 Message Function

Press the [Message] icon on main screen and the screen will enter the message page:

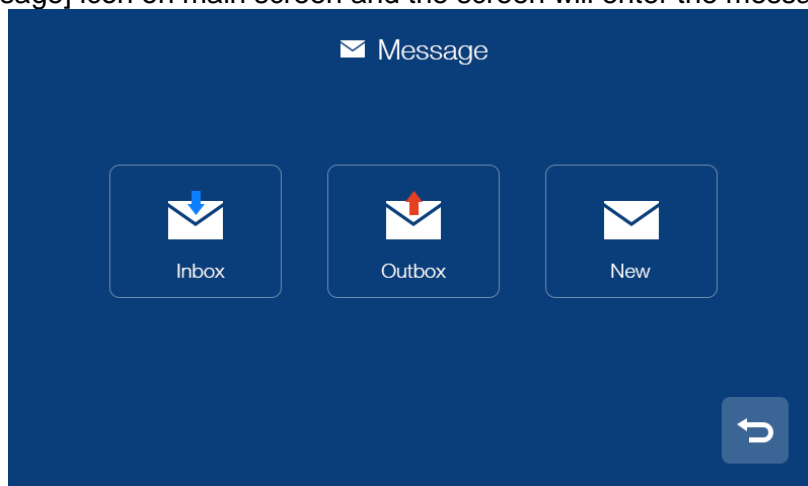

>> You can press the [Inbox] icon to review the received message; you can also delete, forward and reply messages.

>> You can press the [Outbox] icon to review the messages that have been sent, you can also delete, forward and reply messages.

>> You can press the [New] icon to edit message, input the intercom address of the monitor you want to send and edit the content and then press  icon to send the message.

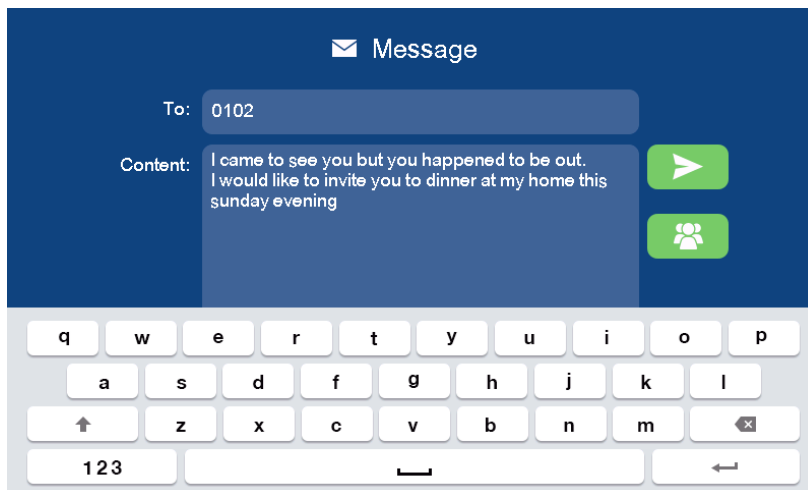

There are four rules for the guard unit to send message:

	5 digit address			6 digit address		
	Building number	Apartment number	Dial	Building number	Apartment number	Dial
To one apartment	1	1	01001	1	0101	010101
To multiple apartments	5	1 2 15	05001, 05002, 05015,	5 5 6	0101, 0102, 0506,	050101, 050102, 060506
To whole building	20	-	20	20	-	20
To everybody	-	-	99	-	-	99

Remark:

- Guard unit can support group messages.
- When the monitoring received a new message, there will be a prompt tone.
- Long press the message for 2s, you can delete all messages.
- Building Guard can send message to the corresponding building, and Site Guard can send message to the whole site.

6.4 Monitor Function

Press the [Monitor] icon on main screen, select the door panel/camera you want to monitor and then enter the monitoring mode.

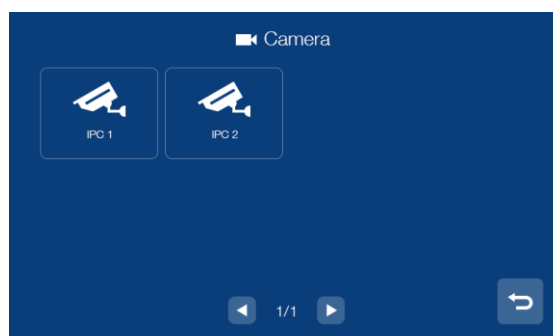
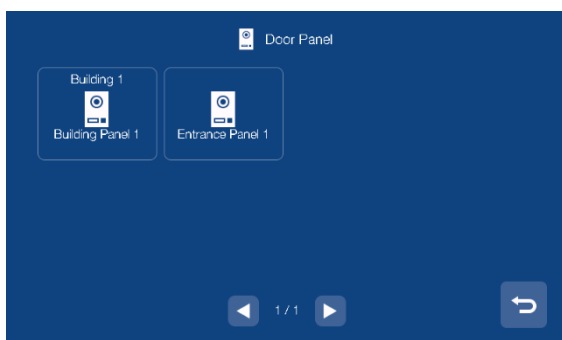
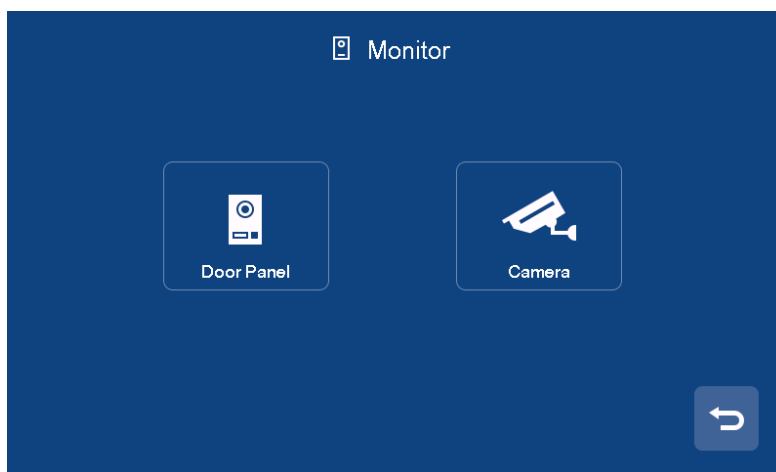

Remark:

- Building Guard can only show the connected Building panel and Entrance panel; Site Guard can show the all Building panels and Entrance panels.
- The talk function will be disabled under monitor mode.
- The monitor shows only authorized cameras.

6.5 Alarm Function

When the monitor receives the alarm; the guard unit will buzzer at the same time, you can

press the  icon to turn off the alarm.

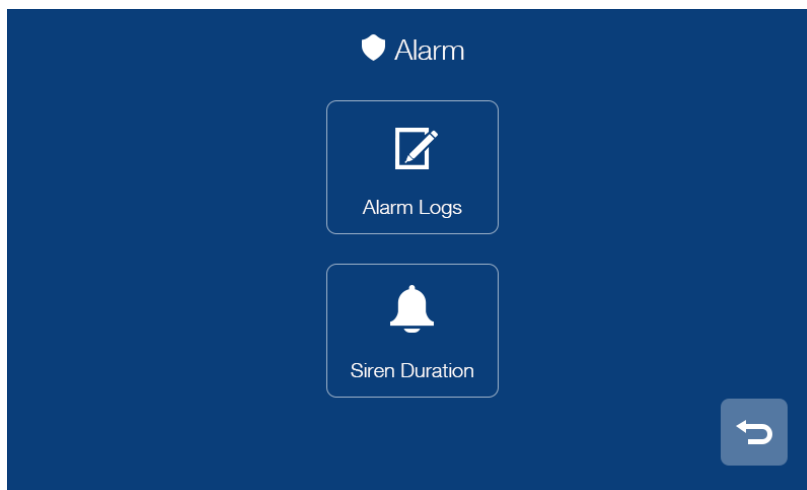

Press the [Alarm] icon on main screen, the screen will be shown as follows:



- ◆ In [Alarm logs] page, you can review the alarm records. (It can store up to 1000 alarm information)
- ◆ In [Siren duration] page, you can set the duration of the siren.

6.6 Picture Review

Press the [Storage] icon on main screen, you can press the corresponding list directly to

review the picture. You can also delete the picture or press  /  icon to review the picture.

Remark:

- In the storage page, you can only review the manually captured pictures.
- Long press a picture for 2s, you can delete the picture or delete all pictures.

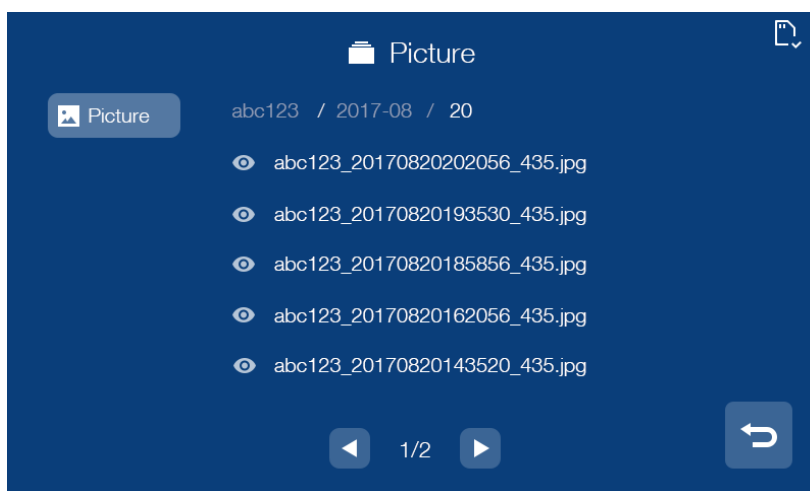

6.7 Main Setting Page

Press the [setting] icon on main screen and the screen will enter the main setting page.

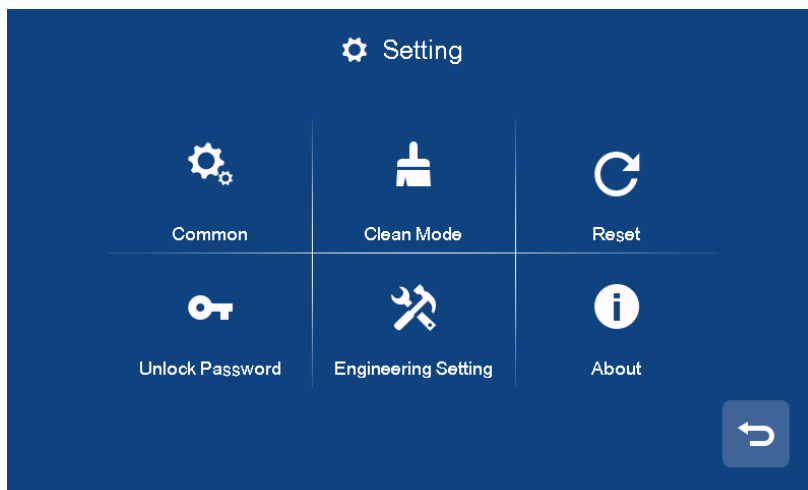

- ◆ In [Common] setting page, you can enable/disable the touch tone function, change the user name and set the language of the monitor, you can also review the user manual, you can choose to start clean mode and avoid operation when cleaning. (note: if you change the name in monitor, it will be effective in 24 hours)
- ◆ In [Reset] setting page, you can restore monitor settings and restart monitor.
- ◆ The [Unlock Password] is not supported by the guard monitor.
- ◆ In [About] setting page, you can review the Software version/Building No. /Room No.

6.7.1 Engineering Setting

In the engineering setting page, you can restore engineering setting and set the engineering password and IP camera; you can also review and set the device information. You can press the [IP Camera Setting] item to enter the [IP Camera Setting] page, in [IP Camera Setting] page; you can enable/disable the IP camera function;

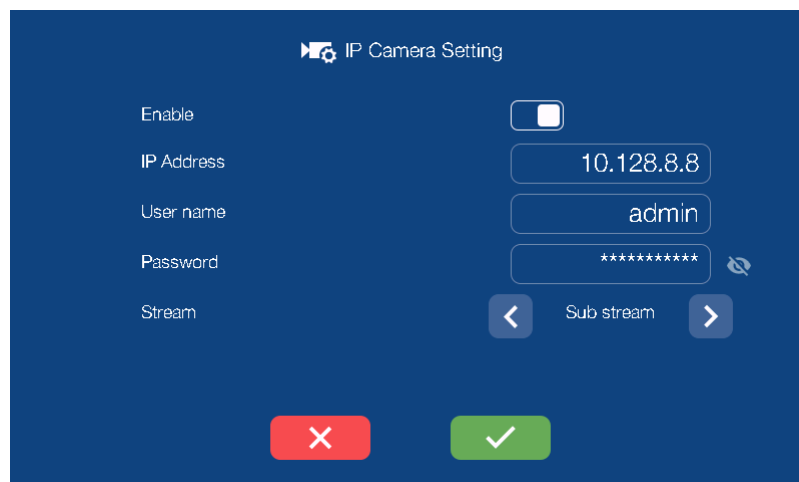

When the IP camera function is enabled, you can input the IP address, user name,

password and select the stream mode: Sub stream(It only supports sub stream), then you can press the  icon to confirm the setting.

[IP Camera Setting] is used for guard directly transfer IP Camera to household during communication when someone visits the household.

Remark:

- When you forget the engineering password, you can login the web client to reset the default password.
- Here are the range of Building and Room NO. :

Type	Building NO.	Room NO.
Monitor	1~98	001~799
Building Panel	1~98	801~819
Entrance Panel	99	801~819
Building Guard	1~98	851~859
Site Guard	99	901~919
Type	Building NO.	Floor NO. Flat NO.
Monitor	1~98	01~63,01~32
Building Panel	1~98	90,01~19
Entrance panel	99	90,01~19
Building Guard	1~98	96,01~19
Site Guard	99	98,01~19

8. Web Client Operation

In the web client, you can replace the background of the monitor and restore project password of the monitor; you can also update the software version.

8.1 Login The Client

- Connect your computer and device network with a network cable, then modify computer IP address to 10.128.0.1 ~ 10.128.254.254 ;
- Open web browser, input the IP address of the device and press the “Enter” button to enter the login page;
- You need to input user name & password, then click “Login” item to enter the local configuration page(default user name: root, password: pass).

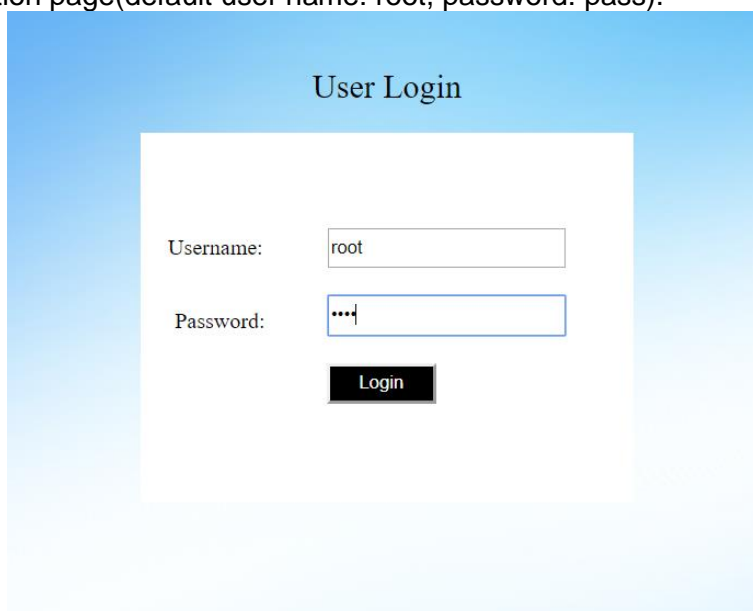

User Login

Username:

Password:

Remark:

- The computer and the device need to be the same network segment, otherwise the login will fail.
- Only support Google Chrome.

8.2 Local Configuration Page

In local configuration page, you can review the device information and IP address; you can also replace or restore the background of the monitor and restore project password of the monitor.

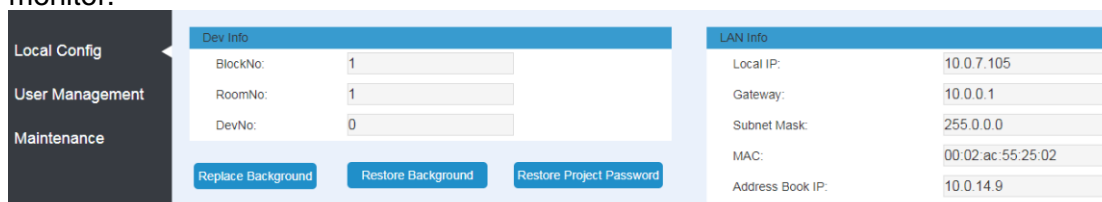

Local Config

User Management

Maintenance

Dev Info

BlockNo:

RoomNo:

DevNo:

LAN Info

Local IP:

Gateway:

Subnet Mask:

MAC:

Address Book IP:

8.3 User Management Page

Click the [User Management] item and the screen will enter the user management page; you can click the [Edit] item to set the login password and remarks.

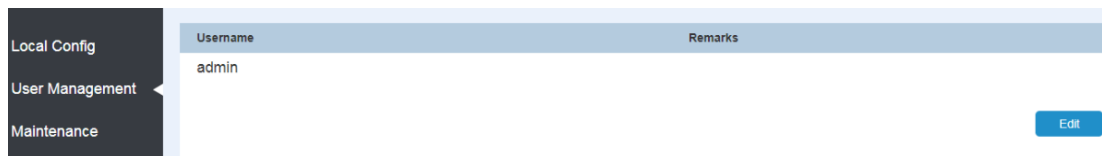

8.4 Maintenance Page

In maintenance page, you can review the software version; you can also reboot the device.

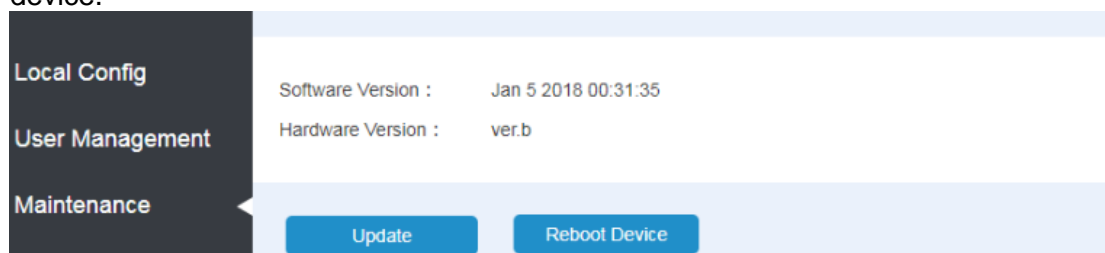

AAT SYSTEMY BEZPIECZEŃSTWA sp. z o.o.



ul. Puławska 431, 02-801 Warszawa
tel. 22 546 05 46, faks 22 546 05 01
e-mail: aat.warszawa@aat.pl, www.aat.pl

Warszawa

ul. Koniczynowa 2a, 03-612 Warszawa
tel./faks 22 811 13 50, 22 743 10 11
e-mail: aat.warszawa-praga@aat.pl, www.aat.pl

Warszawa II

Antoniuk Fabryczny 22, 15-741 Białystok
tel./faks 85 688 32 33, 85 688 32 34
e-mail: .bialystok@aat.pl, www.aat.pl

Białystok

Fordońska 183, 85-737 Bydgoszcz
tel./faks 52 342 91 24, 52 342 98 82
e-mail: aat.bydgoszcz@aat.pl, www.aat.pl

Bydgoszcz

ul. Ks. W. Siwka 17, 40-318 Katowice
tel./faks 32 351 48 30, 32 256 60 34
e-mail: aat.katowice@aat.pl, www.aat.pl

Katowice

ul. Prosta 25, 25-371 Kielce
tel./faks 41 361 16 32, 41 361 16 33
e-mail: aat.kielce@aat.pl, www.aat.pl

Kielce

ul. Biskupińska 14, 30-737 Kraków
tel./faks 12 266 87 95, 12 266 87 97
e-mail: aat.krakow@aat.pl, www.aat.pl

Kraków

90-019 Łódź, ul. Dowborczyków 25
tel./faks 42 674 25 33, 42 674 25 48
e-mail: aat.lodz@aat.pl, www.aat.pl

Łódź

ul. Raclawicka 82, 60-302 Poznań
tel./faks 61 662 06 60, 61 662 06 61
e-mail: aat.poznan@aat.pl, www.aat.pl

Poznań

Al. Niepodległości 606/610, 81-855 Sopot
tel./faks 58 551 22 63, 58 551 67 52
e-mail: aat.sopot@aat.pl, www.aat.pl

Sopot

ul. Zielona 42, 71-013 Szczecin
tel./faks 91 483 38 59, 91 489 47 24
e-mail: aat.szczecin@aat.pl, www.aat.pl

Szczecin

ul. Na Niskich Łąkach 26, 50-422 Wrocław
tel./faks 71 348 20 61, 71 348 42 36
e-mail: aat.wroclaw@aat.pl, www.aat.pl

Wrocław

NIP: 9512500868, REGON: 385953687, BDO: 000433136 Wpisana do rejestru przedsiębiorców prowadzonego przez Sąd Rejonowy dla m.st. Warszawy w Warszawie, XIII Wydział Gospodarczy Krajowego Rejestru Sądowego pod numerem KRS 0000838329, kapitał zakładowy wpłacony w całości w wysokości: 17 005 000 PLN