



Instrukcja instalacji

Installation manual

NVE-MV107WIFI; NVE-MV110WIFI

Monitor abonencki Villa
Villa User Monitor

NOVUS[®]

WERSJA 1.0



PRODUKT SPEŁNIA WYMAGANIA ZAWARTE W DYREKTYWACH:

PL



DYREKTYWA PARLAMENTU EUROPEJSKIEGO I RADY 2014/53/UE z dnia 16 kwietnia 2014 r. w sprawie harmonizacji ustawodawstw państw członkowskich dotyczących udostępniania na rynku urządzeń radiowych i uchylająca dyrektywę 1999/5/WE (Dz.U. L 153 z 22.5.2014, str. 62—106) -zwana Dyrektywą RED

DYREKTYWA PARLAMENTU EUROPEJSKIEGO I RADY 2014/30/UE z dnia 26 lutego 2014 r. w sprawie harmonizacji ustawodawstw państw członkowskich odnoszących się do kompatybilności elektromagnetycznej (Dz.U. L 096 z 29.3.2014, s. 79—106, z późniejszymi zmianami) – zwana Dyrektywą EMC

DYREKTYWA PARLAMENTU EUROPEJSKIEGO I RADY 2014/35/UE z dnia 26 lutego 2014 r. w sprawie harmonizacji ustawodawstw państw członkowskich odnoszących się do udostępniania na rynku sprzętu elektrycznego przewidzianego do stosowania w określonych granicach napięcia (Dz.U. L 96 z 29.3.2014, str. 357—374) – zwana Dyrektywą LVD



DYREKTYWA PARLAMENTU EUROPEJSKIEGO I RADY 2012/19/UE z dnia 4 lipca 2012 r. w sprawie zużytego sprzętu elektrycznego i elektronicznego (WEEE) Dz.U. L 96 z 29.3.2014, str. 79—106, z późniejszymi zmianami) – zwana Dyrektywą WEEE



DYREKTYWA PARLAMENTU EUROPEJSKIEGO I RADY 2011/65/UE z dnia 8 czerwca 2011 r. w sprawie ograniczenia stosowania niektórych niebezpiecznych substancji w sprzęcie elektrycznym i elektronicznym (Dz.U. L 174 z 1.7.2011, str. 88—110, z późniejszymi zmianami) - zwana Dyrektywą RoHS

Informacja

Urządzenie jako element profesjonalnego systemu wideo domofonowego służącego do nadzoru i kontroli, nie jest przeznaczone do samodzielnego montażu w gospodarstwach domowych przez osoby nie posiadające specjalistycznej wiedzy.

Obowiązek konsultowania się z Producentem przed wykonaniem czynności nieprzewidzianej instrukcją obsługi albo innymi dokumentami:

Przed wykonaniem czynności, która nie jest przewidziana dla danego Produktu w instrukcji obsługi, innych dokumentach dołączonych do Produktu lub nie wynika ze zwykłego przeznaczenia Produktu, należy, pod rygorem wyłączenia odpowiedzialności Producenta za następstwa takiej czynności, skontaktować się z Producentem.

UWAGA!

ZNAJOMOŚĆ NINIEJSZEJ INSTRUKCJI JEST NIEZBĘDNYM WARUNKIEM PRAWIDŁOWEJ EKSPLOATACJI URZĄDZENIA. PROSIMY O ZAPOZNANIE SIĘ Z NIĄ PRZED PRZYSTĄPIENIEM DO INSTALACJI I OBSŁUGI URZĄDZENIA.

UWAGA!

NIE WOLNO DOKONYWAĆ ŻADNYCH SAMODZIELNYCH NAPRAW. WSZYSTKIE NAPRAWY MOGĄ BYĆ REALIZOWANE JEDYNIEM PRZEZ WYKWALIFIKOWANYCH PRACOWNIKÓW SERWISU.

UWAGA!

DANE I INFORMACJE W NINIEJSZEJ INSTRUKCJI MOGĄ ZOSTAĆ ZMIENIONE BEZ UPZEDZENIA. FIRMA AAT SYSTEMY BEZPIECZEŃSTWA SP. Z O.O. ZASTRZEGA SOBIE PRAWO DO WYJAŚNIENIA I AKTUALIZACJI INFORMACJI ZAWARTYCH W NINIEJSZYM DOKUMENCIE.

WARUNKI BEZPIECZEŃSTWA

1. Przed zainstalowaniem i rozpoczęciem eksploatacji należy dokładnie zapoznać się z niniejszą instrukcją obsługi i zawartymi w niej wymogami bezpieczeństwa;
2. Uprasza się o zachowanie instrukcji na czas eksploatacji urządzenia na wypadek konieczności odniesienia się do zawartych w niej treści;
3. Należy skrupulatnie przestrzegać wymogów bezpieczeństwa opisanych w instrukcji, gdyż mają one bezpośredni wpływ na bezpieczeństwo użytkowników i trwałość oraz niezawodność urządzenia;
4. Wszystkie czynności wykonywane przez instalatorów i użytkowników muszą być realizowane zgodnie z opisem zawartym w instrukcji;
5. W czasie czynności konserwatorskich urządzenie musi być odłączone od zasilania;
6. Nie wolno stosować żadnych dodatkowych urządzeń lub podzespołów nie przewidzianych i nie zalecanych przez producenta;
7. Nie należy instalować tego urządzenia w miejscu, gdzie nie można zapewnić właściwej wentylacji (np. zamknięte szafki, itp.), co powoduje zatrzymanie się ciepła i w konsekwencji może doprowadzić do uszkodzenia urządzenia;
8. Nie wolno umieszczać urządzenia na niestabilnych powierzchniach lub nie zalecanych przez producenta uchwytach. Źle zamocowany urządzenie może być przyczyną groźnego dla ludzi wypadku lub sam ulec poważnemu uszkodzeniu. Urządzenie musi być instalowane przez wykwalifikowany personel o odpowiednich uprawnieniach według zaleceń podanych w niniejszej instrukcji;
9. Urządzenie może być zasilane jedynie ze źródeł o parametrach zgodnych ze wskazanymi przez producenta w danych technicznych. Dlatego też, zabrania się zasilania urządzenia ze źródeł o nieznanym, niestabilnym lub niezgodnym z wymaganiami określonymi przez producenta parametrach;
10. Przewody sygnałowe i zasilające powinny być prowadzone w sposób wykluczający możliwość ich przypadkowego uszkodzenia. Szczególną uwagę należy zwrócić na miejsce wyprowadzenia przewodów z urządzenia oraz na miejsce przyłączenia do źródła zasilania.
11. Instalacja elektryczna zasilająca urządzenie powinna być zaprojektowana z uwzględnieniem wymagań podanych przez producenta tak, aby nie doprowadzić do jej przeciążenia;
12. Użytkownik nie może dokonywać żadnych napraw lub modernizacji urządzenia. Wszystkie naprawy mogą być wykonywane jedynie przez wykwalifikowanych pracowników autoryzowanego serwisu;
13. Należy niezwłocznie odłączyć urządzenie od źródła zasilania i przewodów sygnałowych oraz skontaktować się z właściwym serwisem w następujących przypadkach:
 - Uszkodzenia przewodu zasilającego lub wtyczki tego przewodu;
 - Przedostania się cieczy do środka urządzenia lub gdy zostało ono narażone na silny uraz mechaniczny;
 - Urządzenie działa w sposób odbiegający od opisanego w instrukcji, a regulacje dopuszczone przez producenta i możliwe do samodzielnego przeprowadzenia przez użytkownika nie przynoszą spodziewanych rezultatów;
 - Obudowa została uszkodzona;
 - Można zaobserwować nietypowe zachowanie urządzenia.
14. W przypadku konieczności naprawy urządzenia należy upewnić się, czy pracownicy serwisu użyli oryginalnych części zamiennych o charakterystykach elektrycznych zgodnych z wymaganiami producenta. Nieautoryzowany serwis i nieoryginalne części mogą być przyczyną powstania pożaru lub porażenia prądem elektrycznym;
15. Po wykonaniu czynności serwisowych należy przeprowadzić testy urządzenia i upewnić się co do poprawności działania wszystkich podzespołów funkcjonalnych urządzenia

Spis treści

1.	Cechy i główne funkcje.....	5
2.	Zawartość opakowania	5
3.	Informację o urządzeniu.....	6
4.	Schematy połączeniowe.....	7
5.	Przykładowe konfiguracje	9
6.	Instalacja	11
7.	Opis menu	11
	7.1 Ekran główny	11
	7.2 Ustawienia	13
	7.2.1 Ustawienia ogólne.....	13
	7.2.2 Ustawienia DVR	14
	7.2.3 Ustawienia sieciowe	15
	7.2.4 Info	16
	7.2.5 Ustawienia dzwonka	17
	7.2.6 Ustawienia czasu i budzików.....	18
	7.2.7 Ustawienia tła	19
	7.2.8 Ustawienia pamięci	19
8.	Konfiguracja systemu.....	20
	8.1 Numer mieszkania oraz lokalizacja urządzenia	20
	8.2 Połączenie Wi-Fi.....	20
	8.3 Dodawanie/Usuwanie urządzeń	21
	8.4 Przywracanie ustawień fabryczne	23
9.	Obsługa systemu	23
	9.1 Połączenia z paneli wejściowych	23
	9.2 Interkom.....	25
	9.3 Podgląd	26
	9.4 Nagrywanie wiadomości	27
	9.5 Menu MULTI	27
	9.5.1 Aparat.....	27
	9.5.2 DVR	27
	9.5.3 Muzyka	27
	9.5.4 Zdjęcia	27
	9.5.5 Wiadomości	27
	9.5.6 Nadawanie.....	28
	9.5.7 Nasłuchiwanie.....	29
10.	Aplikacja mobilna Tuya Smart	29
	10.1 Instalacja aplikacji	29
	10.2 Założenie konta	29
	10.3 Metody połączenia	29
	10.4 Obsługa aplikacji	31
	10.5 Ustawienia aplikacji	33
	10.6 Odbieranie połączeń.....	34
11.	Specyfikacja.....	35

1. Główne funkcje i cechy

Cechy:

- 13 polifonicznych dzwonek
- Przyjazny interfejs użytkownika
- 9 języków
- Możliwość wgrania własnego dzwonka oraz tła
- Cyfrowa transmisja IP
- Łatwe podłączenie i konfiguracja
- Współpraca z aplikacją TuYA
- 10/100 Mbps Ethernet, Wi-Fi 802.11b/g/n
- Rozmowy Full-duplex
- Wsparcie protokołu ONVIF
- Przycisk dzwonka
- Dodatkowy dzwonek

Główne funkcje:

- Możliwość wyświetlenia 8 strumieni wideo z paneli wejściowych lub kamer IP VSS
- Rejestracja wizyty gościa podczas połączenia
- Powiadomienia push w czasie rzeczywistym
- Interkom Hands-Free
- Otwarcie furtki oraz bramy
- Funkcja nie przeszkadzać
- Slot kart Micro SD (Max. 128 GB, Min. 8 GB)
- Funkcja poczty głosowej
- Nagrywanie audio oraz wideo
- Prosta funkcja DVR wraz z detekcją ruchu
- Detekcja człowieka
- Funkcje multimedialne: Ramka na zdjęcia oraz odtwarzacz audio
- Cyfrowy zegar

2. Zawartość opakowania

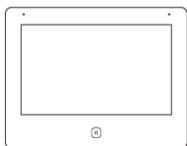

Monitor
Abonencki



Skrócona
instrukcja instalacji

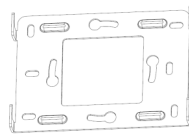

Uchwyt
ścienny



2x Kołki
montażowe



2x Wkręty
montażowe



Gniazdo RJ-45

3. Informacje o urządzeniu

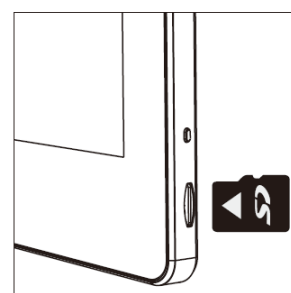
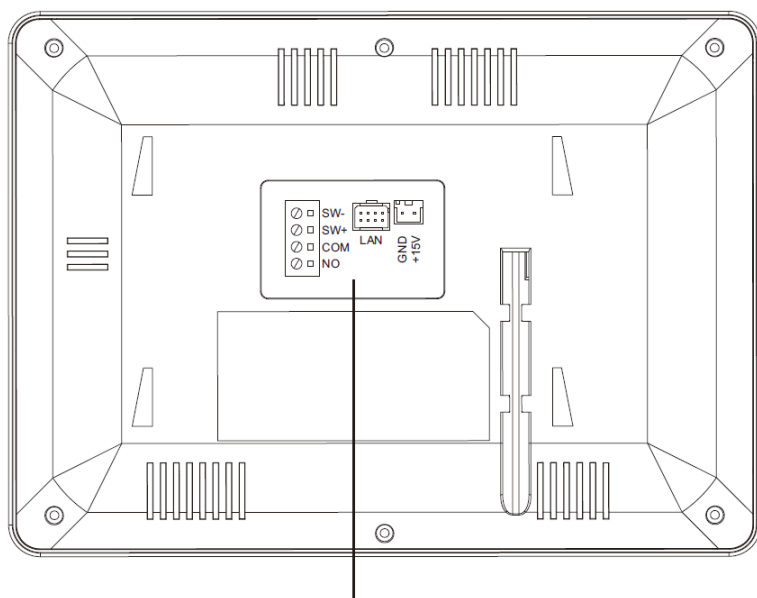
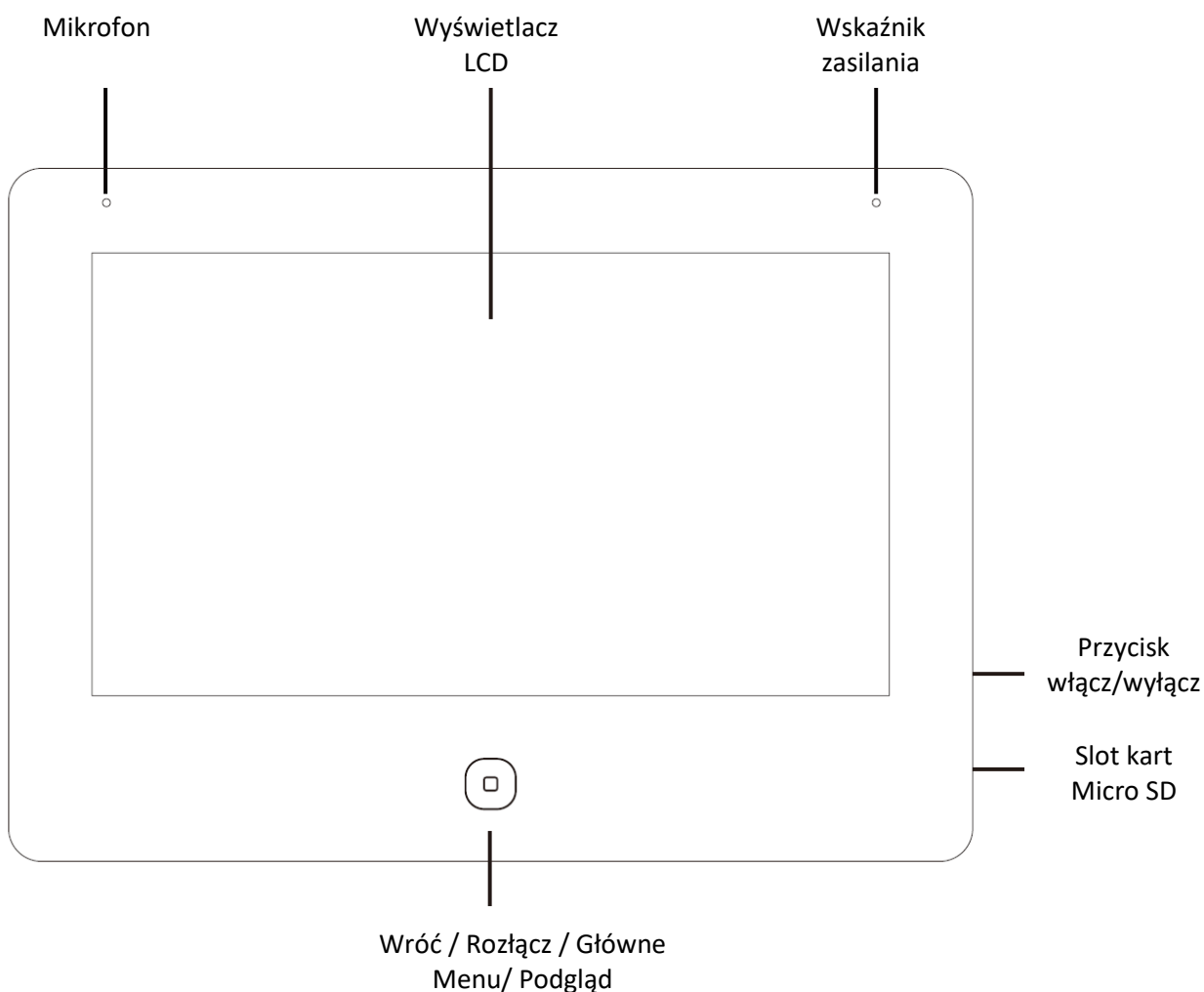

Kierunek wkładania karty Micro SD

SW+, SW- : Wejście do podłączenia przycisku dzwonka

COM, NO : Wyjście dzwonkowe

UWAGA: Przed montażem karty Micro SD, należy upewnić się że karta posiada klasę 10 oraz format plików FAT32.

4. Schematy połączeniowe

Z wykorzystaniem zasilania PoE.

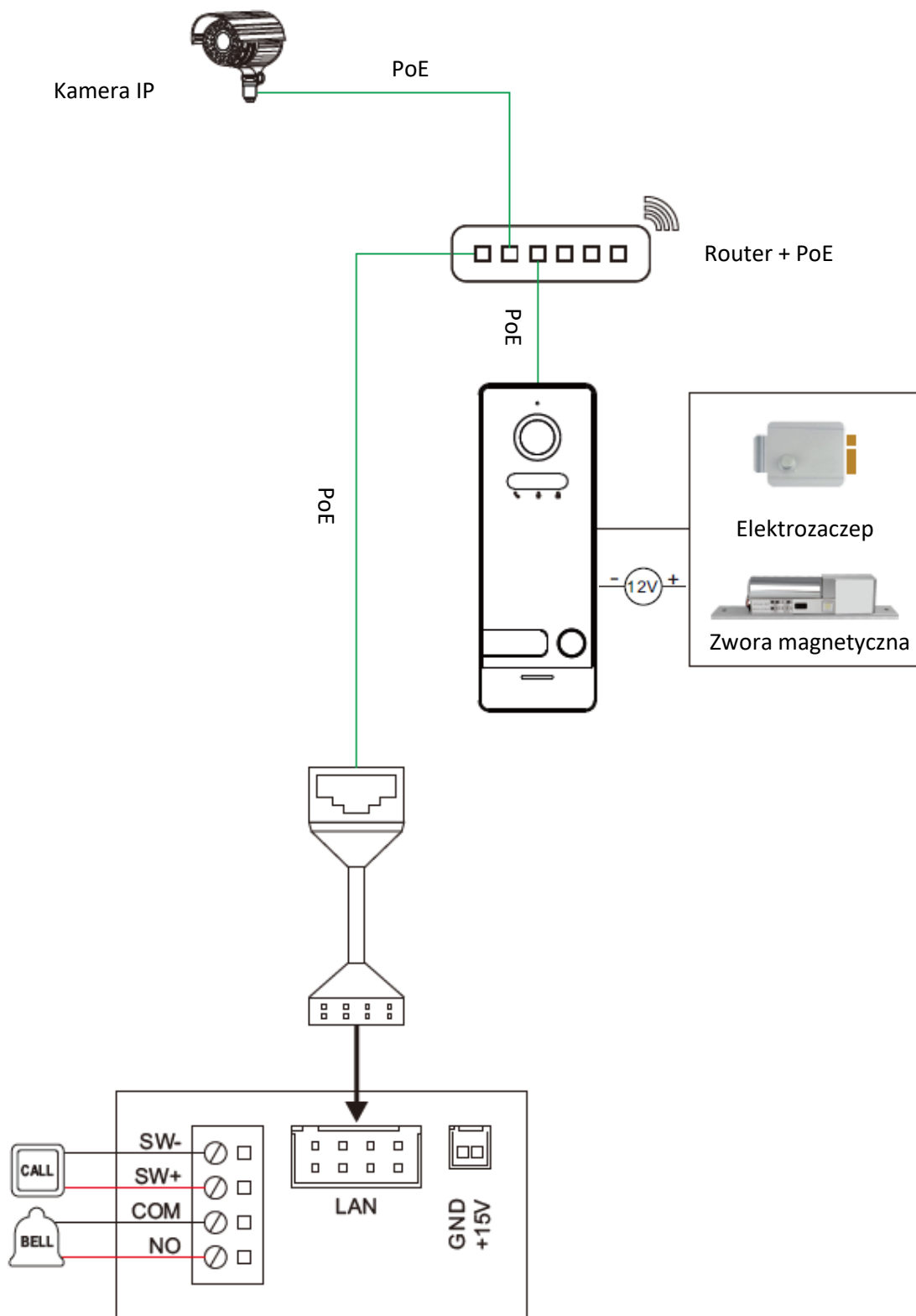

Z wykorzystaniem zasilania 15 VDC.

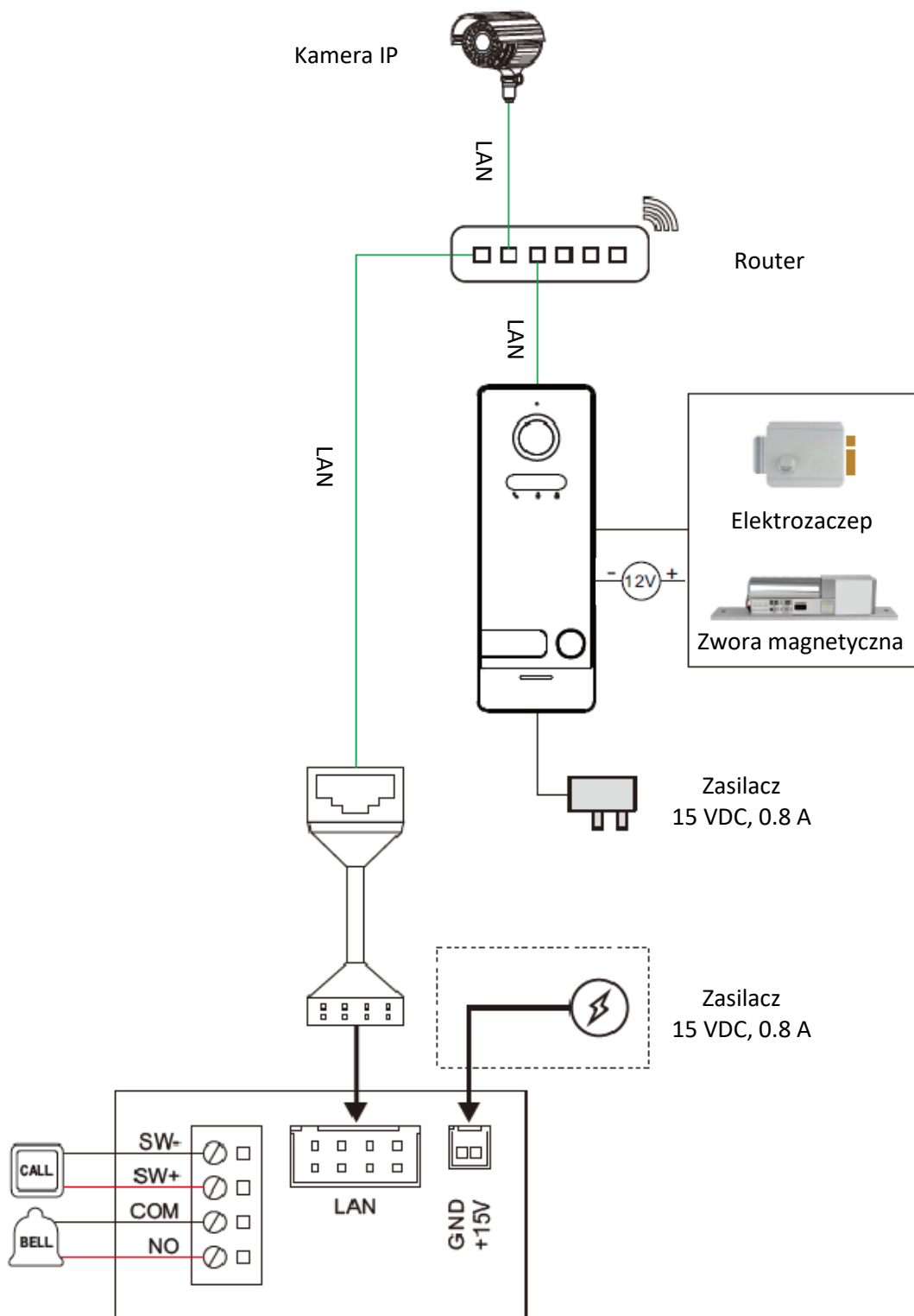

5. Przykładowe konfiguracje

W ramach jednej rodziny można podłączyć 6 monitorów (Master + 5x Slave).

Maksymalnie można podłączyć 8 paneli wejściowych lub kamer IP do jednego monitora.

Panele wejściowe przypisane do monitora Master automatycznie przypisują się do monitorów Slave natomiast kamery IP należy przypisywać ręcznie do każdego z monitorów.

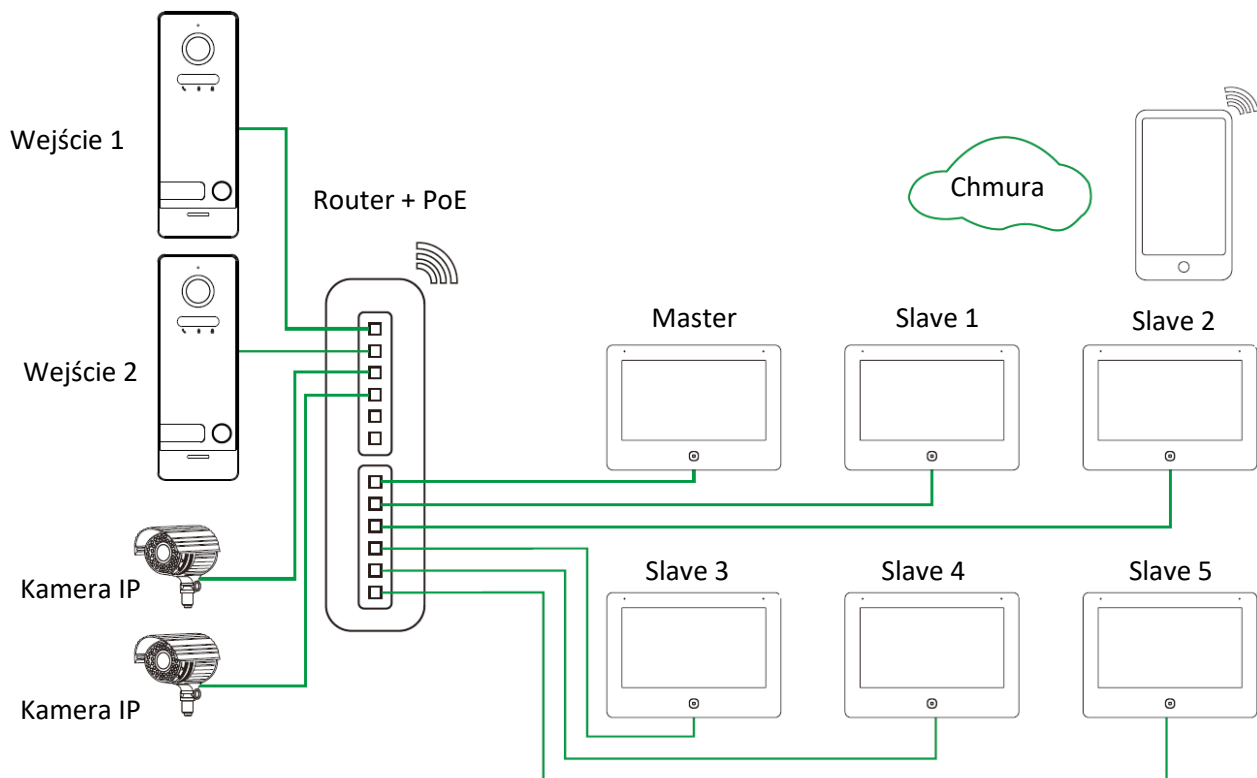
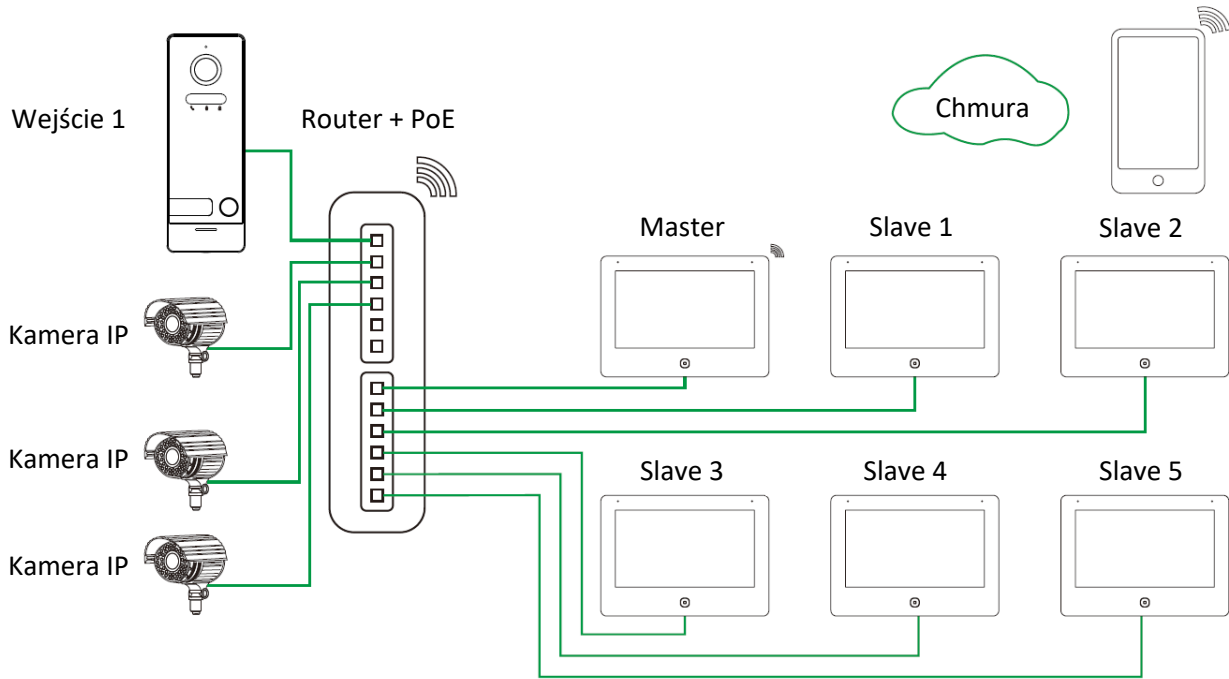

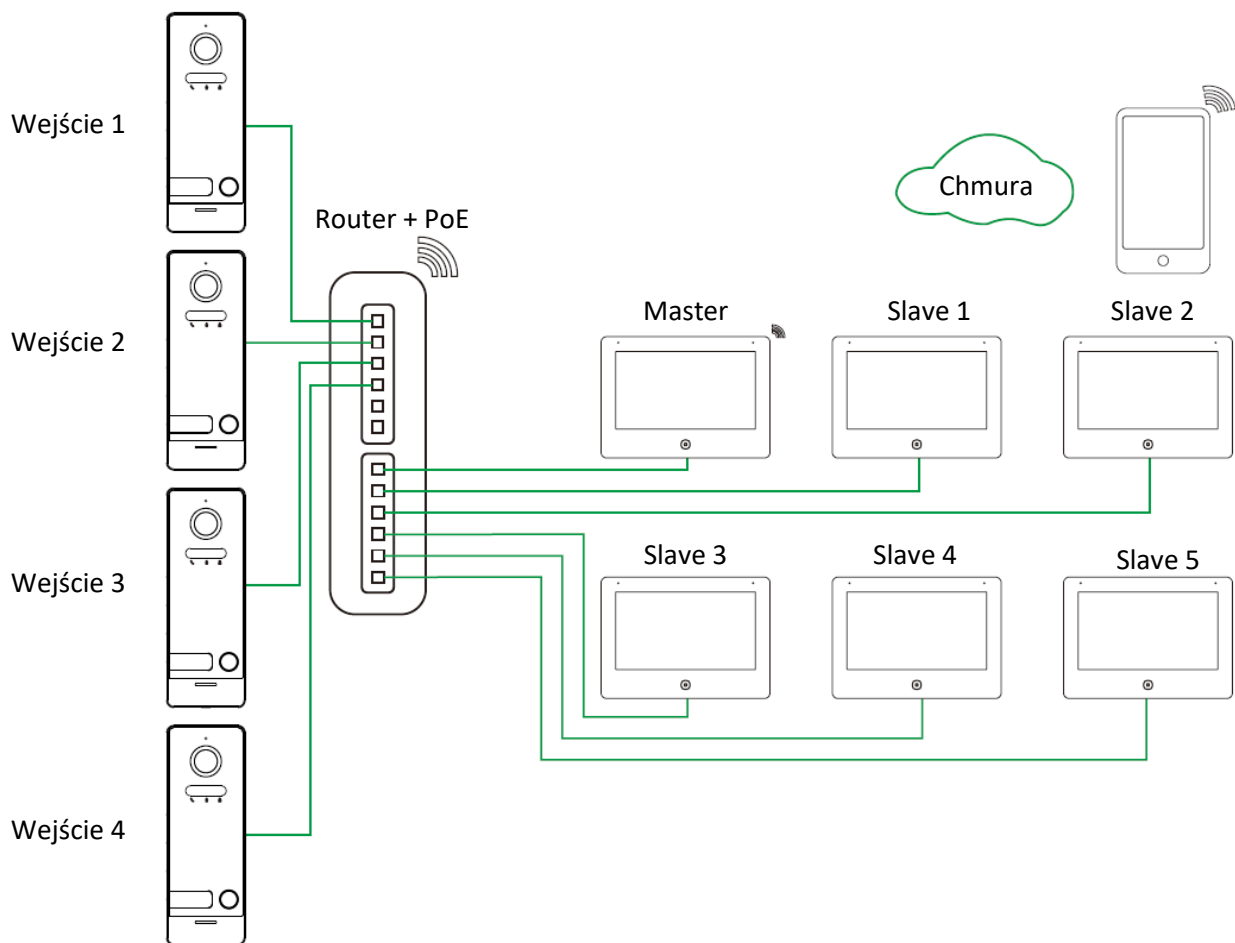
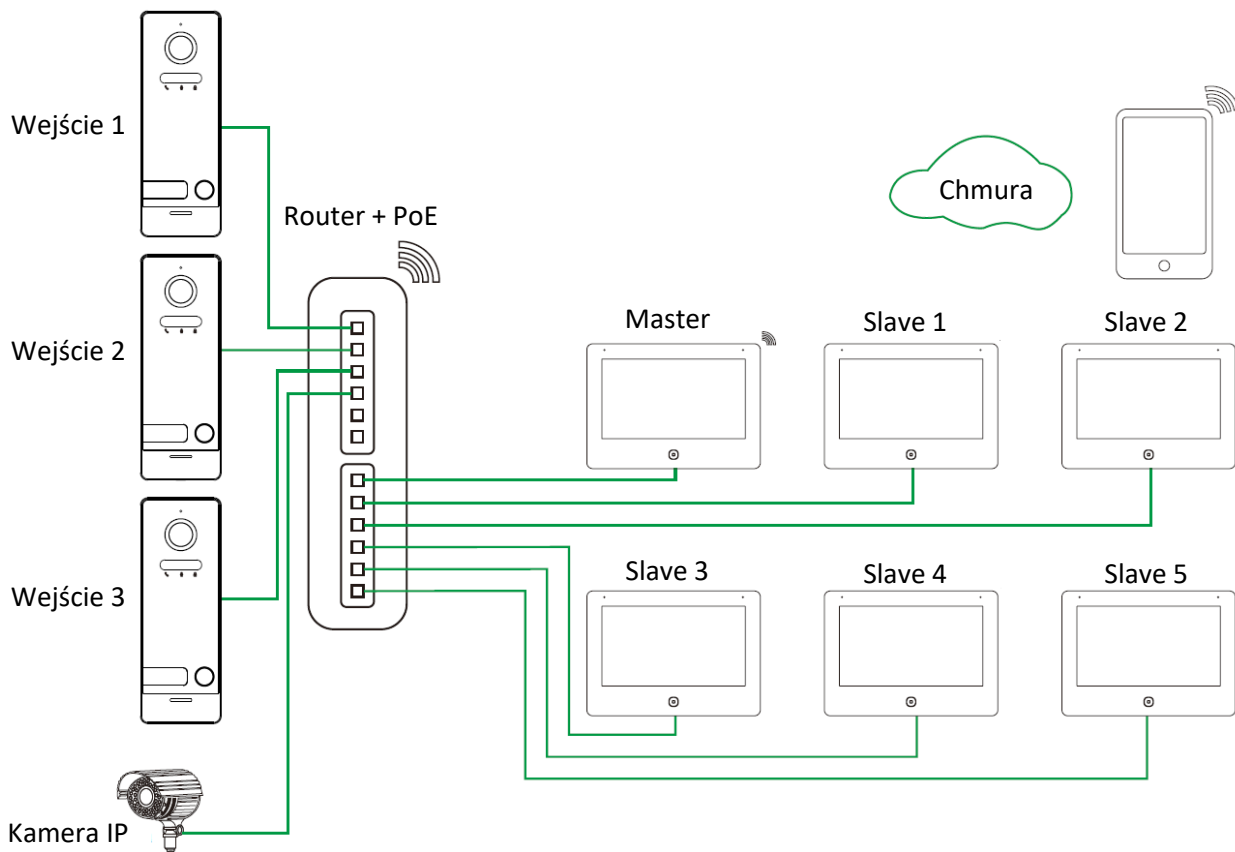

6. Instalacja

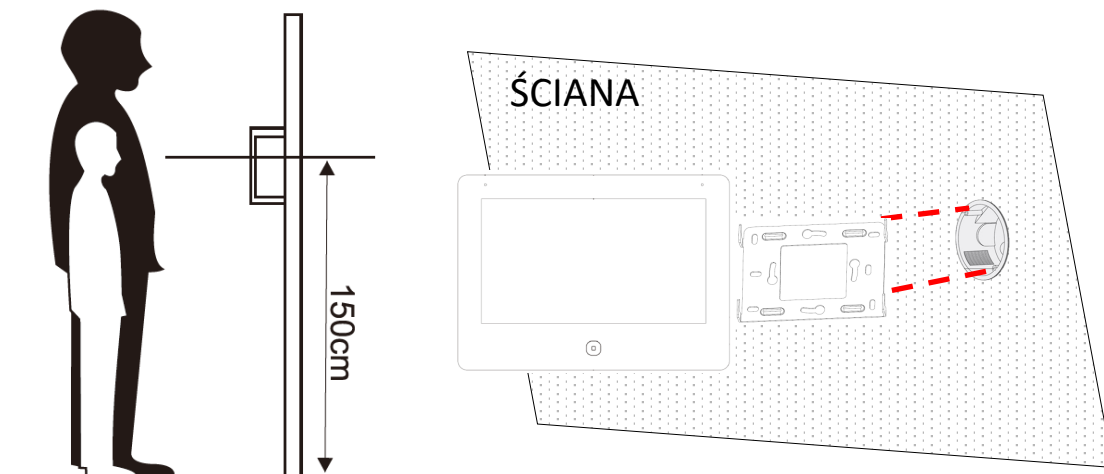

1. Ustalić pozycję instalacji, sugerowana wysokość montażu to 1,5-1,6m.
2. Montaż przeprowadzić na odłączonych przewodach.
3. Zainstalować uchwyt na ścianie.
4. Podłączyć przewody zgodnie z schematem połączeniowym.
5. Zamontować monitor na uchwycie.
6. Włączyć zasilanie.





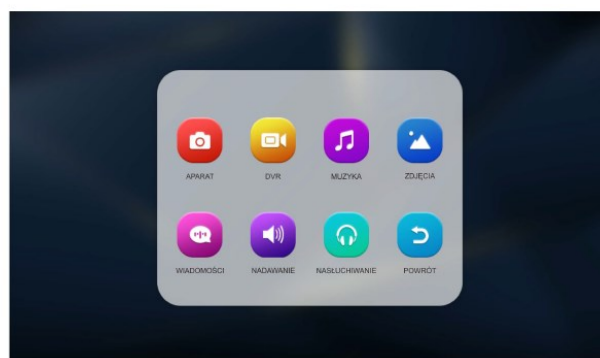
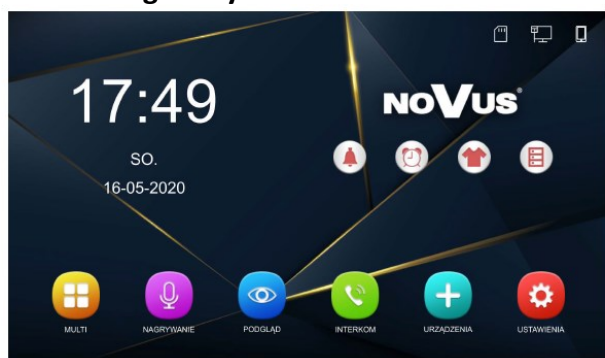



















7. Opis menu

7.1 Ekran główny



l.p	ikona	Opis	Uwagi:
1			Aparat Umożliwia przeglądanie zdjęć wykonanych przez panele wejściowe
		DVR Umożliwia przeglądanie nagrań z paneli wejściowych oraz kamer IP	

l.p	Ikona	Opis	Uwagi:
1		Muzyka	Odtwarzacz muzyki nagranej na kartę SD
		Zdjęcia	Przeglądarka zdjęć nagranych na kartę SD
		Wiadomości	Umożliwia odtworzenie wiadomości nagranych zarówno przez użytkownika jak i gościa.
		Nadawanie	Nadawanie komunikatów do innego monitora w mieszkaniu.
		Nasłuchiwanie	Nasłuchiwanie innych monitorów w ramach mieszkania.
		Powrót do ekranu głównego	
2		Nagrywanie wiadomości	
3		Podgląd obrazu z podłączonych paneli lub kamer IP.	
4		Połączenia interkom	
5		Zarządzanie urządzeniami	
6		Ustawienia	
7		Ustawienia dzwonek	
8		Ustawienia czasu i budzików	
9		Ustawienia tła	Nacisnąć przycisk aby zmienić tło.
10		Ustawienia pamięci	Formatowanie pamięci oraz kopiowanie plików na kartę.
11		Identyfikator karty SD	Ikona wyświetla się w prawym górnym rogu. Ikona  informuje o braku karty, natomiast  o tym, że karta jest włożona.

I.p	Ikona	Opis	Uwagi:
12		Identyfikator sieci przewodowej (LAN)	Ikona wyświetla się w prawym górnym rogu gdy monitor jest podłączony do sieci przewodowej (LAN).
13		Identyfikator Wi-Fi	Ikona wyświetla się w prawym górnym rogu gdy monitor jest podłączony do sieci bezprzewodowej.
14		Identyfikator serwera aplikacji	Ikona wyświetla się w prawym górnym rogu. Ikona  informuje o połączeniu z serwerem aplikacji natomiast ikona  o braku komunikacji.

Funkcja zegara ściennego

Po naciśnięciu na zegar na ekranie głównym, zegar zostanie przełączony w tryb pełno ekranowy. Zegar jest wyświetlany przez czas podświetlania wyświetlacza.

7.2 Ustawienia

7.2.1 Ustawienia ogólne

	JĘZYK	POLSKI	▼
	LOKALIZACJA URZĄDZENIA	POKÓJ 1	▼
	NR. MIESZKANIA	101	
	CZAS WYGASZACZA EKRANU	1 MIN.	▼
	NIE PRZESZKADZAĆ		<input type="checkbox"/>
	REJESTRACJA WIZYTY GOŚCIA	ZDJĘCIE	▼
	WIADOMOŚĆ GŁOSOWA		<input type="checkbox"/>
	MOŻE BYĆ NASŁUCHIWANE		<input type="checkbox"/>
	DODAJ NOWE URZĄDZENIA		>

I.p	Ustawienie	Opcje	Notatki
1	Język	9 języków	9 języków do wyboru: Angielski, Polski, Niemiecki, Niderlandzki itd
2	Lokalizacja urządzenia	Pokój 1-6	Monitor Master ma adres "Pokój 1", każdy monitor musi pracować na swoim indywidualnym adresie, nie może być dwóch monitorów na jednym adresie.
3	Nr. mieszkania	1-9999	Wprowadzić numer mieszkania. Nie można wprowadzić 2 takich samych numerów jednej sieci.
4	Czas wygaszacza ekranu	1 min. - 4 godz.	Czas bezczynności, po którym ekran monitora zostanie wygaszony
5	Nie przeszkadzać	Włączona	Wyciszenie połączeń przychodzących
		Wyłączona	Brak wyciszenia
6	Rejestracja wizyty gościa	Wyłączony	Brak rejestracji wizyty gościa
		Zdjęcie	Kiedy gość zadzwoni, panel wykona mu zdjęcie.
		Wideo	Kiedy gość zadzwoni, zostanie zarejestrowane nagranie.
7	Wiadomość głosowa	Włączona	Gość może zostawić wiadomość głosową.
		Wyłączona	Brak możliwości zostawienia wiadomości głosowej.
8	Może być nasłuchiwane	Włączona	Monitor może być nasłuchiwany przez inne monitory w ramach mieszkania.
		Wyłączona	Brak możliwości nasłuchiwania.
9	Dodaj nowe urządzenie	Opcja przenosi do menu dodawania urządzeń.	

UWAGA:

W przypadku braku karty MICRO SD, monitor może zapisać jedynie zdjęcia z funkcji rejestracja wizyty gościa na pamięci wewnętrznej, pojemność wewnętrzna wystarczy na około 100 zdjęć.

7.2.2 Ustawienia DVR

Nagrywać można tylko 4 pierwsze strumienie dodane do monitora. Strumienie 5-8 można tylko podglądać.

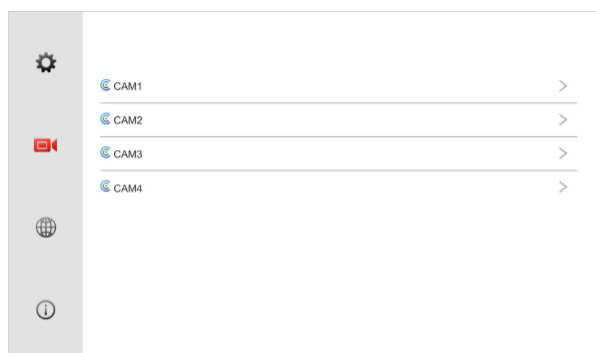

Menu główne DVR



Ustawienia dla CAM1

I.p	Ustawienie	Opcje	Notatki
1	DVR	Włączona	Aktywuje funkcję DVR dla tego kanału wideo.
		Wyłączona	DVR wyłączony.
2	Czas rozpoczęcia	00:00-24:00	Czas rozpoczęcia nagrywania i detekcji ruchu.
3	Czas zakończenia	00:00-24:00	Czas zakończenia nagrywania i detekcji ruchu.
4	Czułość detekcji ruchu	Niski/Normalny/ Wysoki	Wybrać czułość detekcji ruchu
5	Wybudzenie ekranu po detekcji	Włączona	Ekran zostanie wybudzony z wygaszenia po detekcji ruchu.
		Wyłączona	Ekran pozostanie wygaszony po detekcji ruchu.
6	Detekcja człowieka	Włączona	Funkcja alarmu oraz detekcji nie zadziała dopóki panel wejściowy nie wykryje ruchu człowieka.
		Wyłączona	Alarm i detekcja zostanie uruchomiona po każdym ruchu.

UWAGI:

- Po wykryciu detekcji system będzie nagrywał ciągle przez 1 minutę po czym nastąpi minuta przerwy i po wystąpieniu detekcji ponownie system znowu będzie nagrywał minutę.
- Funkcja DVR nie działa z kartami o pojemności mniejszej niż 2 GB.
- Aby zapewnić prawidłowe działania funkcji DVR karta nie powinna być o mniejszej pojemności niż 8 GB.
- Ustawienie jednakowych czasów rozpoczęcia i zakończenia spowoduje działanie DVR przez całą dobę.
- Funkcja detekcji człowieka działa tylko z panelami wejściowymi. Brak możliwości wykorzystania tej funkcji z kamerami IP.

Parametry DVR

Pojemność karty SD	Rozdzielczość	Klatki/sek.
2 GB - 128 GB	1920 x 1080	25

7.2.3 Ustawienia sieciowe

	ADRES IP	192.168.0.30	
	MASKA PODSIECI	255.255.255.0	
	BRAMA IP	192.168.0.1	
	DHCP		<input checked="" type="checkbox"/>
	STANDARD KOMPRESJI WIDEO	H.265	
	WIFI	WYŁĄCZONY	
	RESET WIFI		
	POWIADOMIENIE PRZEZ APLIKACJE		<input checked="" type="checkbox"/>
	OPÓŹNIENIE POWIADOMIENIA	0 SEK.	
	VOIP		

l.p	Ustawienie	Opcje	Notatki
1	DHCP	Włączona	Adres IP oraz maska zostanie przydzielona automatycznie przez usługę DHCP.
		Wyłączona	DHCP wyłączone.
2	Standard kompresji wideo	H.265/H.264	H.265 (domyślnie)
3	WIFI	Wyświetli listę dostępnych sieci bezprzewodowych, po wybraniu sieci wyskoczy okno do wprowadzenia hasła celem połączenia z siecią.	
4	Reset WIFI	Wybranie tej opcji spowoduje usunięcie monitora z serwera aplikacji	
5	Powiadomienie przez aplikację	Włączona	Zezwolenie na przekierowanie połączenia na aplikację mobilną.
		Wyłączona	Połączenie nie zostanie przekierowane na aplikację mobilną.
6	Opóźnienie powiadomienia	0 sek. - 60 sek.	Wybór czasu po którym monitor przekieruje połączenie na aplikację mobilną, jeśli połączenie zostanie wcześniej odebrane to nie zostanie przekierowane.
7	VOIP	Konto	Konto VOIP
		Hasło	Hasło do konta VOIP
		Serwer	Adres serwera VOIP
		Zapisz	Zapisz konto

7.2.4 Info

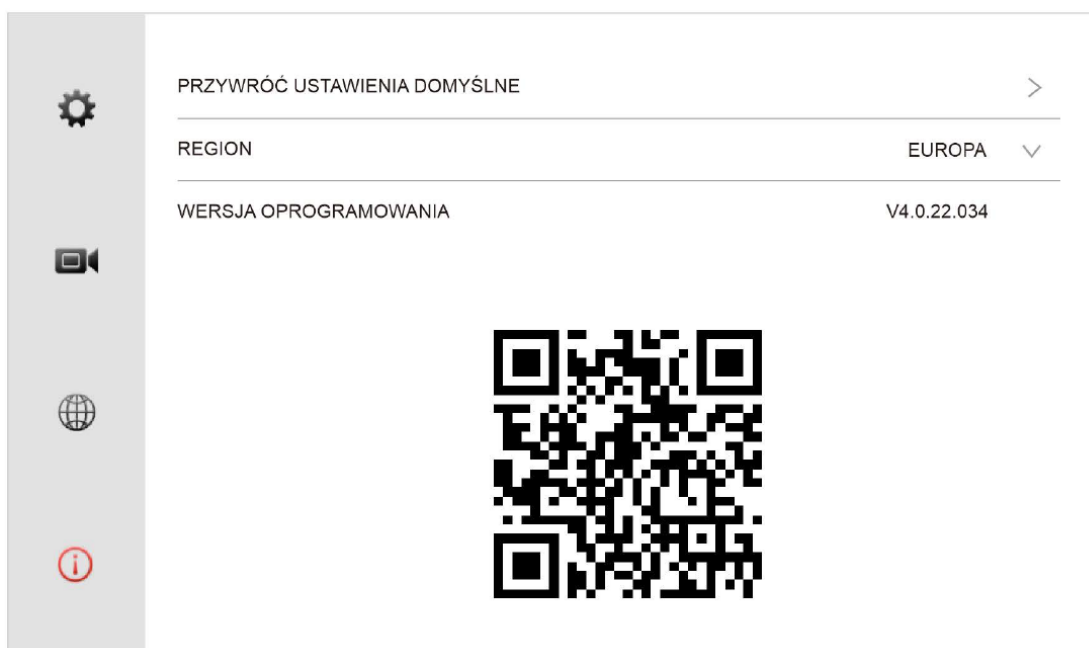

I.p	Ustawienie	Opcje	Notatki
1	Przywróć ustawienia fabryczne		Wszystkie ustawienia zostają przywrócone do fabrycznych.
2	Region	Europa	Region serwera aplikacji (ustawienie domyślne)
		Ameryka	Wybrać „Ameryka” gdy monitor będzie korzystał z połączenia z chmurą w Ameryce Północnej.
3	Wersja oprogramowania		W tym polu wyświetla się aktualnie zainstalowana wersja oprogramowania.
4	Kod QR		Kod QR do wykorzystania przy połączeniu z aplikacją TuYa.

7.2.5 Ustawienia dzwonka

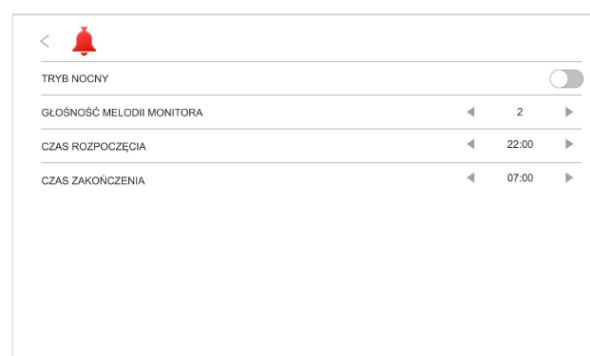

I.p	Ustawienie	Opcje	Notatki
1	Długość rozmowy	1 min. - 10 min.	Maksymalna długość rozmowy zarówno z panelem jak i interkom.
2	Czas melodii monitora	10 sek. - 60 sek.	Czas przez który będzie dzwonił monitor przy próbie połączenia.
3	Głośność melodii monitora	0-9	Ustawienie głośności melodii monitora przy próbie połączenia
3	Czas melodii panelu	0 sek. - 60 sek.	Ustawienie czasu przez który będzie dzwonił panel przy próbie połączenia. Jeśli czas melodii panelu będzie dłuższy od czasu melodii monitora to dźwięk w panelu przestanie działać po czasie melodii monitora.
4	Czas wyjścia dzwonkowego	0 sek. - 9 sek.	Czas działania wyjścia dzwonkowego. Wyjście jest aktywne przy próbie połączenia interkom, z panelu wejściowego oraz po naciśnięciu przycisku dzwonka.
5	Dzwonek do drzwi - czas trwania	0 sek. - 60 sek.	Czas trwania melodii po naciśnięciu przycisku dzwonka w monitorze. (Wejście SW+/SW-)

Wgrywanie dzwonka użytkownika

Po sformatowaniu karty SD w monitorze, należy plik z dzwonkiem w formacie .aac (W nazwie nie może zawierać polskich znaków diakrytycznych) umieścić w folderze MYRING.

I.p	Ustawienie	Opcje	Notatki
6	Tryb nocny		Przechodzi do ustawień trybu nocnego.
7	Tryb nocny	Włączony	W godzinach trybu nocnego monitor będzie miał głośność ustawioną dla tego trybu
		Wyłączony	Tryb nocny nieaktywny
8	Głośność melodii monitora	0-9	Głośność melodii monitora w trybie nocnym
9	Czas rozpoczęcia	00:00 - 23:59	Czas rozpoczęcia trybu nocnego
10	Czas zakończenia	00:00 - 23:59	Czas zakończenia trybu nocnego

7.2.6 Ustawienia czasu i budzików

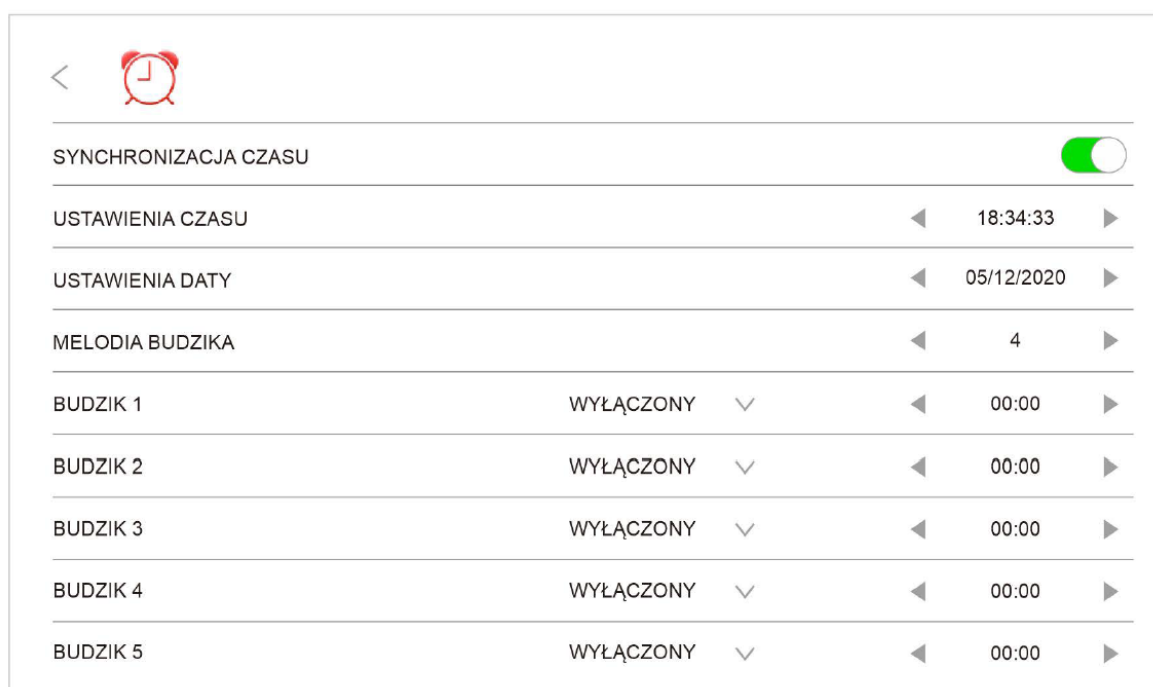

I.p	Ustawienie	Opcje	Uwagi
1	Synchronizacja czasu	Włączona	Automatyczna synchronizacja czasu z chmurą.
		Wyłączona	Brak synchronizacji czasu.
2	Ustawienia czasu		Godzina/Minuta/Sekunda
3	Ustawienia daty		Dzień/Miesiąc/Rok
4	Melodia budzika	1-14	Wybór melodii budzika.
5	Budzik 1-5	Wyłączony	Budzik wyłączony.
		Codziennie	Budzik włączy się na minutę o zadanej godzinie każdego dnia tygodnia.
		Pon. - nd.	Budzik włączy się na minutę o zadanej godzinie wybranego dnia tygodnia.

7.2.7 Ustawienia tła

Wciśnięcie przycisku ustawień tła  spowoduje przełączenie na następne tło.

Wgrywanie tła użytkownika

Do monitora można wgrać jedno tło użytkownika, aby to zrobić należy sformatować kartę SD w monitorze, nie trzeba tego wykonywać gdy, karta została wcześniej sformatowana. Formatowanie spowoduje utworzenie folderów na karcie. Do folderu SKIN należy wgrać tło użytkownika. Po włożeniu karty do monitora należy naciskać przycisk ustawień tła do momentu wyświetlenia tła użytkownika.

UWAGI:

- Do folderu SKIN można wgrać tylko 1 tło użytkownika.
- Obraz musi posiadać rozszerzenie .jpg.
- Obraz może posiadać rozdzielczość maksymalnie 1920 x 1080.
- Nazwa pliku nie może zawierać polskich znaków.

7.2.8 Ustawienia pamięci

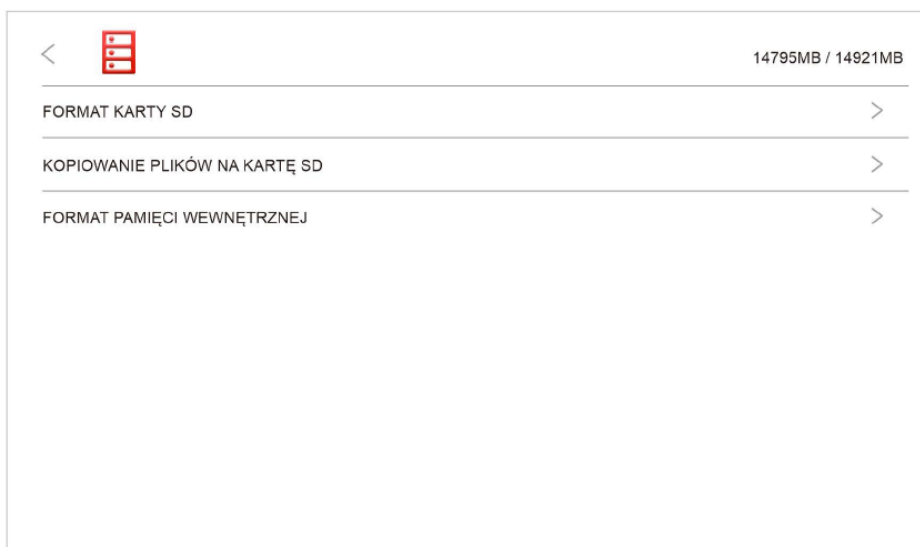

I.p	Ustawienie	Opcje	Uwagi
1	Format karty SD	OK	Usunięcie plików zapisanych na karcie SD i utworzenie folderów.
		Anuluj	Cofnij
2	Kopiowanie plików na kartę	OK	Przeniesienie plików z pamięci wewnętrznej urządzenia na kartę SD.
		Anuluj	Cofnij
3	Format pamięci wewnętrznej	Ok	Usunięcie plików zapisanych w pamięci wewnętrznej urządzenia.
		Anuluj	Cofnij

Monitor posiada wbudowaną pamięć wewnętrzną 128 mb.

UWAGI:

Sformatowanie karty SD w monitorze spowoduje utworzenie poniższej struktury plików:

- DCIM - folder, w którym monitor zapisuje zrzuty ekranu z rejestracji wizyty gościa lub podczas rozmowy, na żądanie użytkownika.
- DVR - folder, w którym zapisywane są nagrania z funkcji DVR oraz wideo z rejestracji wizyty gościa lub podczas rozmowy na żądanie użytkownika.
- Music - folder, do którego należy zgrać utwory wykorzystywane w funkcji „Muzyka”.

- MYRING - folder, do którego należy zgrać dzwonki użytkownika.
 - ALARM - folder na dzwonek alarmu
 - CAM1-8 - foldery na dzwonki przy próbie połączenia z danych paneli.
 - INTERCOM - folder na dzwonek połączenia interkom oraz przy naciśnięciu przycisku dzwonka.
- PHOTO - folder, do którego należy zgrać obrazy wykorzystywane w funkcji „Zdjęcia”.
- SKIN - folder, do którego należy wgrać tło użytkownika.
- SMS - folder, na zapisane wiadomości głosowe.

UWAGA:

Nazwy wgrzywanych plików nie powinny zawierać polskich znaków diakrytycznych!

8. Konfiguracja systemu

8.1 Numer mieszkania oraz lokalizacja urządzenia

Konfigurację systemu należy rozpocząć od wejścia do ustawień przyciskiem  z poziomu ekranu głównego następnie wybrać język, lokalizację urządzenia oraz numer mieszkania.



UWAGI:

- Monitor MASTER musi zostać ustawiony jako „Pokój1”.
- Monitory SLAVE należy zaadresować kolejno jako Pokój2/3/4/5/6.
- W ramach tego samego domu należy wybrać ten sam numer mieszkania.
- Zmiana numeru mieszkania spowoduje usunięcie przypisanych urządzeń.

8.2 Połączenie Wi-Fi

W ustawieniach  wybrać ustawienia sieciowe 



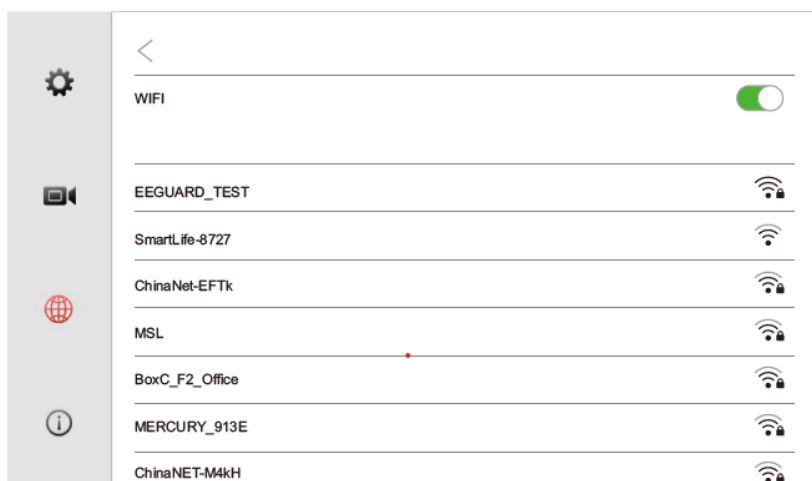

Wybrać opcję WIFI otworzy się okno z wyszukаныmi sieciami bezprzewodowymi



















Po wybraniu sieci wyskoczy okno uwierzytelniania, w oknie wpisać hasło dostępu do sieci następnie zatwierdzić przyciskiem „Połącz”.



8.3 Dodawanie/usuwanie urządzeń

Na ekranie głównym wybrać przycisk  „Urządzenia” lub nacisnąć przycisk  „Ustawienia” i z poziomu ustawień ogólnych wybrać opcję „Dodaj nowe urządzenie”. Otworzy się okno zarządzania urządzeniami. Po lewej stronie okna znajduje się lista wyszukanych urządzeń. Po prawej stronie lista aktualnie połączonych urządzeń.

ZARZĄDZANIE URZĄDZENIAMI			
1		192.168.0.143	
2		192.168.0.144	
3		192.168.0.145	
4		192.168.0.146	
5		192.168.0.147	
6		192.168.0.148	
7		192.168.0.149	
8		192.168.0.150	

Dodawanie paneli wejściowych

Po naciśnięciu przycisku  następuje wyszukiwanie dostępnych urządzeń w sieci. Gdy panel wejściowy jest dostępny na liście wyszukiwanych wyświetla się w przykładowej postaci:

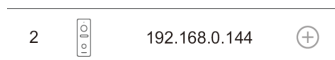

Naciśnięcie przycisku  spowoduje dodanie urządzenia i jego przypisanie na 1 wolne miejsce na liście przypisanych urządzeń po prawej stronie.

UWAGI:

- Do monitora można dodać maksymalnie 8 urządzeń (Paneli wejściowych lub kamer IP).
- Panele wejściowe dodane w monitorze Master zostaną automatycznie dodane w monitorach Slave.
- Panele wejściowe adresują się automatycznie po protokole DHCP z podsiecią monitora.
- W przypadku dodawania panelu o większej liczbie abonentów, wyskoczy okno wyboru który przycisk ma być przypisany do danego mieszkania.

Dodawanie kamer IP

Po naciśnięciu przycisku  następuje wyszukiwanie dostępnych urządzeń w sieci. Gdy kamera IP jest dostępny na liście wyszukiwanych wyświetla się w przykładowej postaci:

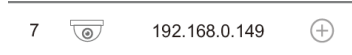

naciśnięcie przycisku  spowoduje otwarcie okna uwierzytelniania należy wpisać login oraz hasło dostępu do kamery następnie potwierdzić przyciskiem „Zaloguj się” spowoduje to dodanie urządzenia i jego przypisanie na 1 wolne miejsce na liście przypisanych urządzeń po prawej stronie.

UWAGI:

- Do monitora można dodać maksymalnie 8 urządzeń (Paneli wejściowych lub kamer IP).
- Dodawanie kamer IP między monitorami Master oraz Slave odbywa się niezależnie.

Dodawanie strumieni RTSP

























Istnieje możliwość dodania do monitora strumieni RTSP z kamer IP lub innych urządzeń wideo. Po naciśnięciu przycisku  przy pustym miejscu na liście dodanych urządzeń otworzy się okno dodawania strumieni RTSP, należy wprowadzić adres strumienia głównego lub pomocniczego kamery. Przykładowy adres strumienia RTSP poniżej:

Kamery IP marki Novus serii **4000** rtsp://login:hasło@adres_IP:554/ch01/0



Kamery IP marki Novus serii **6000** rtsp://login:hasło@adres_IP:554/profile1

Usuwanie urządzeń

Po naciśnięciu przycisku  przy nazwie dodanego urządzenia nastąpi jego usunięcie z listy dodanych urządzeń.

ZARZĄDZANIE URZĄDZENIAMI			
1	 192.168.0.143		1  CAM1 192.168.0.143 
2	 192.168.0.144		2  CAM2
3	 192.168.0.145		3  CAM3
4	 192.168.0.146		4  CAM4
5	 192.168.0.147		5  CAM5
6	 192.168.0.148		6  CAM6
7	 192.168.0.149		7  CAM7
8	 192.168.0.150		8  CAM8

8.4 Przywracanie ustawień fabrycznych

Aby przywrócić ustawienia fabryczne należy wejść do ustawień przyciskiem  z poziomu ekranu głównego następnie przejść do menu Info  wybrać opcję „Przywróć ustawienia domyślne”.









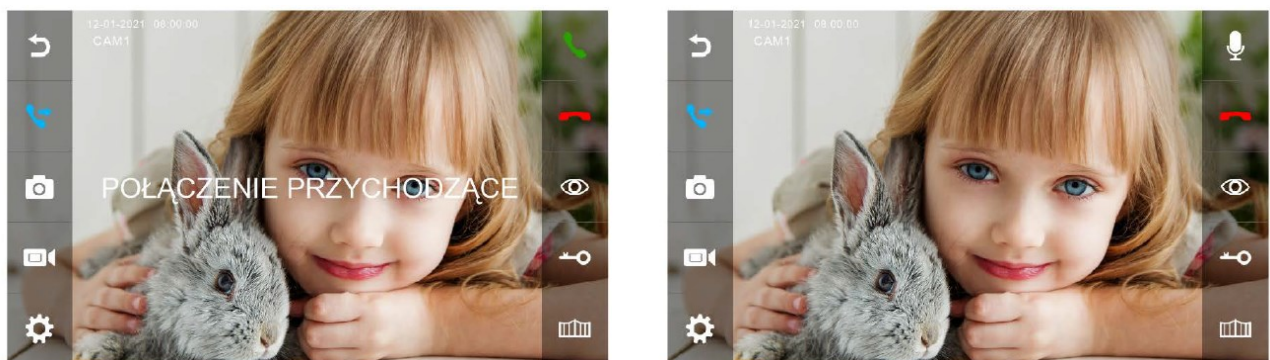





9. Obsługa systemu

9.1 Połączenia z paneli wejściowych

Po wykonaniu połączenia z panelu wejściowego przez gościa (wciśnięcie przycisku na panelu). Wszystkie monitory w mieszkaniu zaczną sygnalizować połączenie, wyświetli się obraz z kamery panelu wejściowego:



Na środku ekranu wyświetli się komunikat „połączenie przychodzące” oraz w przypadku włączonej opcji rejestracji wizyty gościa „Zrzut ekranu zapisany” lub „Nagrywanie”. Po lewej i prawej stronie wyświetlą się paski narzędzi. Na następnej stronie opisano działanie ikon na paskach narzędzi. Monitor wróci do trybu stand-by w przypadku nieodebrania połączenia w czasie melodii monitora.

I.p	Ikona	Funkcja	Opis
1			Odebranie połączenia.
2			Odrzucenie połączenia.
3		Wyciszenie mikrofonu (Po odebraniu połączenia)	Po naciśnięciu przycisku mikrofon zostanie wyciszony, na środku ekranu pojawi się komunikat "wyciszono" oraz ikona zmieni się na  . Po ponownym naciśnięciu przycisku mikrofon zostanie znowu aktywowany, na środku ekranu wyświetli się komunikat "Proszę mówić" a ikona wróci do stanu początkowego.
4		Przekierowanie połączenia	Przekierowuje połączenie na pozostałe monitory w mieszkaniu.
5			Otwarcie furtki.
6			Otwarcie bramy.
7		Zrzut ekranu	Wykonuje zrzut ekranu.
8		Nagrywanie	Rozpoczęcie nagrywania.
9		Podgląd kamer	Przełączenie na okno "podgląd".
10		Ustawienia panelu	Możliwość zmiany ustawień panelu wejściowego.
11			Powrót do ekranu głównego

Ustawienia panelu wejściowego

I.p	Ustawienie	Opcje	Notatki
1	Nazwa urządzenia		Wprowadzić nazwę urządzenia.
2	Głośność mikrofonu w panelu	0-9	Regulacja głośności mikrofonu w panelu wejściowym.
3	Regulacja głośnika w panelu	0-9	Regulacja głośnika w panelu wejściowym.
4	Typ melodii	1-14	Wybór melodii odtwarzanej w panelu wejściowym.
5	Jasność	0-9	Regulacja jasności obrazu panelu.
6	Kontrast	0-9	Regulacja kontrastu obrazu panelu.
7	Nasycenie	0-9	Regulacja nasycenia obrazu panelu.
8	Wersja oprogramowania	W tym polu można odczytać wersje oprogramowania panelu wejściowego.	
9	Czas otwarcia drzwi	1 sek. - 20 sek.	Regulacja czasu wysterowania przekaźnika furtki.
10	Czas otwarcia bramy	0.2 sek. - 5 sek.	Regulacja czasu wysterowania przekaźnika bramy.
11	Tryb nocny	Auto	Przełączenie na tryb nocny po wykryciu zmierzchu.
		Włączony	Tryb nocny włączony cały czas.
		Wyłączony	Tryb nocny wyłączony.

9.2 Interkom

Z poziomu ekranu głównego kliknąć przycisk „Interkom”  otworzy się poniższe okno wybierania numerów.



Wybieranie numerów

Aby wykonać połączenie interkom z monitorami w tym samym mieszkaniu wybrać nr monitora 1/2/3/4/5/6 np. „4”. Wybranie „0” spowoduje wykonanie połączenia na wszystkie inne monitory w mieszkaniu.



Aby porozmawiać z innym mieszkaniem w tej samej sieci wybrać 1 + numer mieszkania np. „1+2”.

Aby wykonać połączenie SIP/VoiP należy wybrać 2 + numer telefonu IP.

Uwaga:

Jeśli wykorzystujemy standardowy protokół SIP należy wybrać numer telefonu konta VOiP.

Spis połączeń

Kliknięcie przycisku  z poziomu okna wybierania numerów spowoduje otwarcie okna „Spis Połączeń”. W tym oknie wyświetlają się połączenia interkom, połączenia z paneli nie są rejestrowane w tym oknie. Kliknięcie na połączenie powoduje automatyczne wybranie tego numeru. Klikając X przy połączeniu pozwala usunąć pojedynczy zapis w spisie połączeń. Natomiast kliknięcie ikony  pozwoli wybrać kilka zapisów do usunięcia. Ponowne kliknięcie  usuwa zaznaczone logi.

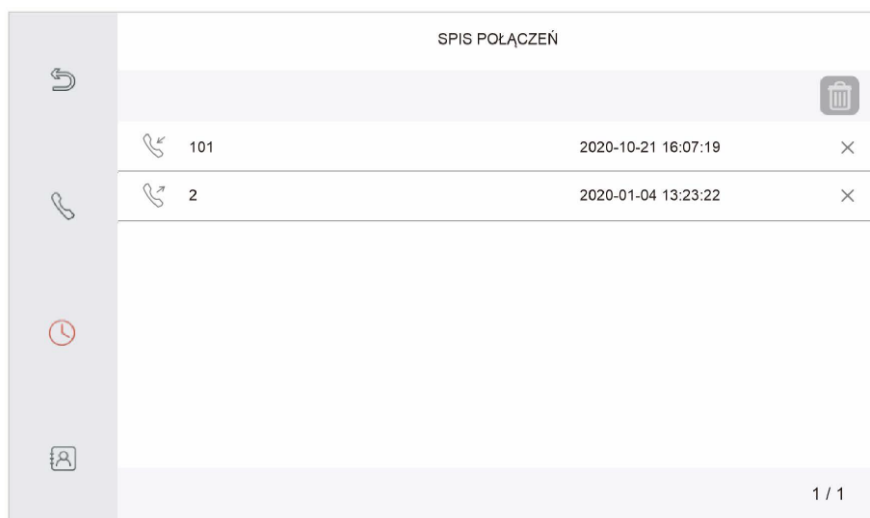

Kontakty

Kliknięcie przycisku  z poziomu okna wybierania numerów spowoduje otwarcie okna „Lista kontaktów”. W tym oknie wyświetlają się zapisane kontakty.

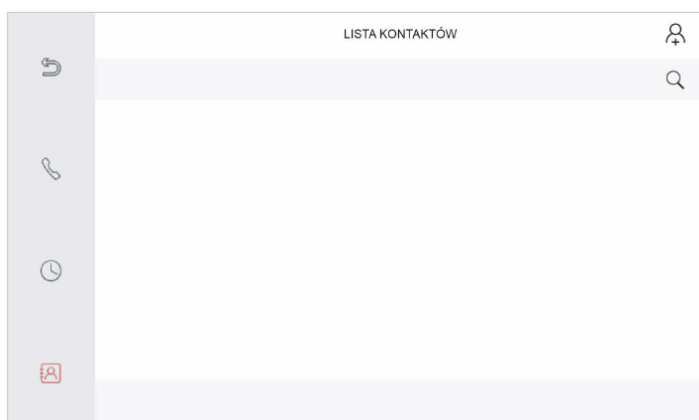



Przycisk  pozwala na wyszukiwanie kontaktów.

Przycisk  służy do powrotu na ekran główny.

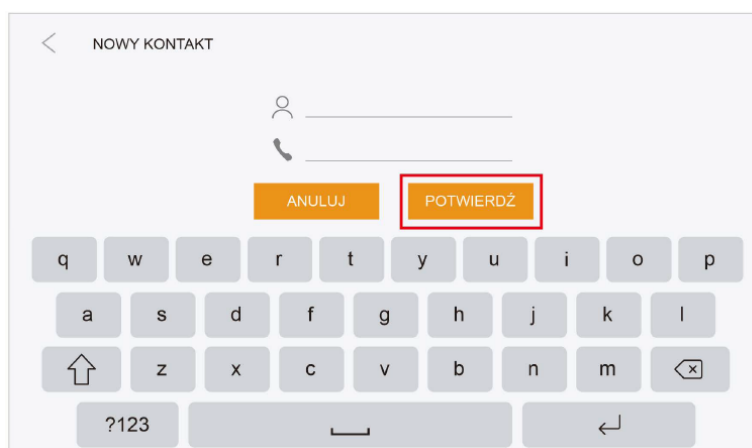
Przycisk  pozwala na dodanie nowych kontaktów. Po jego naciśnięciu następuje otwarcie nowego okna „Nowy kontakt”



W polu wpisujemy  nazwę kontaktu, natomiast w polu  wpisujemy taki sam numer jak przy wybieraniu tzn. 0/1/2/3/4/5/6 dla monitów w ramach mieszkania, 1+ numer mieszkania dla innych mieszkań w tej samej sieci oraz 2+ numer IP dla połączeń SIP/VOiP.

9.3 Podgląd



Naciśnięcie przycisku  z poziomu ekranu głównego lub podczas rozmowy spowoduje otwarcie okna podglądu wideo z dodanych urządzeń. Domyślnie podział wyświetla obraz z 4 kamer. Kliknięcie na wybrany obraz spowoduje wyświetlenie tego strumienia na całym ekranie. Jeśli do monitora zostały dodane ponad 4 urządzenia można za pomocą przeciągnięcia po ekranie od prawej do lewej strony przełączyć podgląd na następne 4 okna. Przeciągnięcie od lewej do prawej wraca do pierwszych 4 strumieni.

9.4 Nagrywanie



Naciśnięcie przycisku  z poziomu ekranu głównego rozpocznie nagrywanie wiadomości, wiadomość będzie można odtworzyć w „Wiadomości” w menu „Multi”. Po nagraniu nad ikoną funkcji „wiadomości” pojawi się czerwona kropka sygnalizująca nieodsłuchaną wiadomość.

9.5 Menu MULTI



9.5.1 Aparat

Po naciśnięciu przycisku  z poziomu menu „MULTI” otworzy się przeglądarka zdjęć wykonanych przez podłączone urządzenia z funkcji rejestracja wizyty gościa, zrzut ekranu podczas podglądu oraz detekcja. Po zapisie zdjęcia zarówno nad ikoną menu „MULTI” jak i funkcji „Aparat” pojawi się czerwona kropka sygnalizująca nowe zdjęcie. Naciśnięcie nazwy danego pliku spowoduje jego otwarcie. Naciśnięcie X przy folderze/zdjęciu spowoduje usunięcie pojedynczego folderu/zdjęcia. Naciśnięcie ikony  umożliwi wybranie wielu plików do usunięcia, ponowne naciśnięcie  spowoduje usunięcie folderów/zdjęć.



9.5.2 DVR

Po naciśnięciu przycisku  z poziomu menu „MULTI” otworzy się przeglądarka plików wideo nagranych przez podłączone urządzenia z funkcji rejestracja wizyty gościa, nagrywanie podczas podglądu oraz detekcja. Po zapisie wideo zarówno nad ikoną menu „MULTI” jak i funkcji „DVR” pojawi się czerwona kropka sygnalizująca nowe wideo. Naciśnięcie nazwy danego pliku spowoduje jego otwarcie. Naciśnięcie X przy folderze/wideo spowoduje usunięcie pojedynczego folderu/wideo. Naciśnięcie ikony  umożliwi wybranie wielu plików do usunięcia, ponowne naciśnięcie  spowoduje usunięcie folderów/wideo.



9.5.3 Muzyka

Po naciśnięciu przycisku  z poziomu menu „MULTI” otworzy się odtwarzacz plików muzycznych. Pliki .mp3 należy wrzucić do folderu MUSIC na karcie SD. Naciśnięcie nazwy danego pliku spowoduje jego otwarcie. Odtwarzacz działa w pętli po odtworzeniu ostatniego utworu automatycznie przechodzi na pierwszy utwór. Naciśnięcie X przy folderze/pliku spowoduje usunięcie pojedynczego folderu/pliku. Naciśnięcie ikony  umożliwi wybranie wielu plików do usunięcia, ponowne naciśnięcie  spowoduje usunięcie folderów/plików.

9.5.4 Zdjęcia

Po naciśnięciu przycisku z  poziomu menu „MULTI” otworzy się cyfrowa ramka zdjęciowa. Pliki .JPG o rozdzielczości maksymalnie 1920 x 1080 należy wrzucić do folderu PHOTO na karcie SD. Naciśnięcie nazwy danego pliku spowoduje jego otwarcie. Ramka wyświetla zdjęcie przez 7 sekund następnie przechodzi do następnego. Po wyświetleniu ostatniego automatycznie przechodzi znowu do pierwszego. Naciśnięcie X przy folderze/pliku spowoduje usunięcie pojedynczego folderu/pliku. Naciśnięcie ikony  umożliwi wybranie wielu plików do usunięcia, ponowne naciśnięcie  spowoduje usunięcie folderów/plików.

9.5.5 Wiadomości

Po naciśnięciu przycisku  z poziomu menu „MULTI” otworzy się odtwarzacz wiadomości głosowych, nagranych przez użytkowników jak i z funkcji wiadomości głosowe. Naciśnięcie nazwy danego pliku spowoduje jego otwarcie. Naciśnięcie X przy folderze/pliku spowoduje usunięcie pojedynczego folderu/pliku. Naciśnięcie ikony  umożliwi wybranie wielu plików do usunięcia, ponowne naciśnięcie  spowoduje usunięcie folderów/plików.

Poczta głosowa

Funkcję poczty głosowej należy uruchomić w Ustawienia -> Ustawienia ogólnie -> Wiadomość głosowa. Po kliknięciu MULTI -> Wiadomości oraz następnie nazwy wiadomości na dole ekranu pojawi się pasek narzędzi. Po wybraniu ikony  otworzy się okno konfiguracji poczty głosowej.

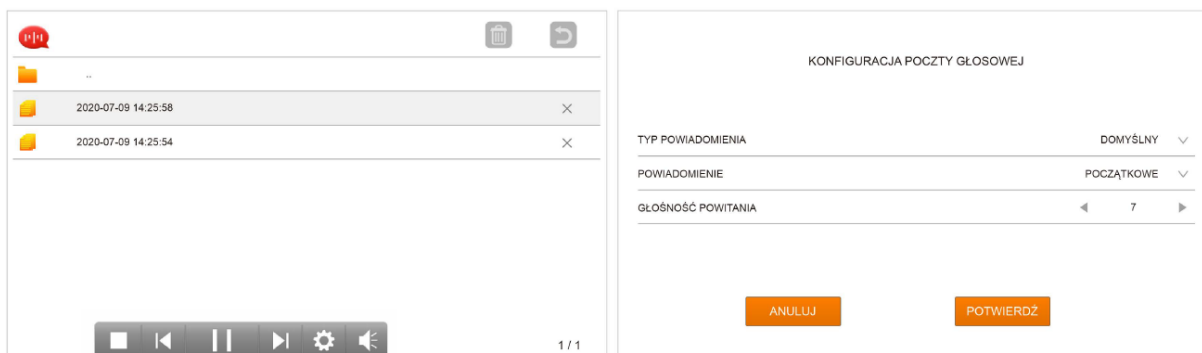

I.p	Ustawienie	Opcje	Notatki
1	Typ powiadomienia	Domyślny	Powiadomienie domyślne w języku angielskim.
		Użytkownika	Spersonalizowane powiadomienie użytkownika.
2	Powiadomienie	Początkowe	Wybrana wiadomość będzie powiadomieniem początkowym.
		Końcowe	Wybrana wiadomość będzie powiadomieniem końcowym.
3	Głośność powitania	0-9	Głośność powiadomienia.

Poczta głosowa działa w następujący sposób po nieodebraniu połączenia (Czas melodii monitora) następuje odtworzenie powiadomienia początkowego. Po powiadomieniu początkowym gość ma 30 sekund na pozostawienie wiadomości. Po 30 sekundach na pozostawienie wiadomości zostanie odtworzone powiadomienie końcowe. Do poprawnego działania poczty należy skonfigurować powiadomienie początkowe i końcowe.

9.5.6 Nadawanie

Funkcja „Nadawanie” umożliwia rozgłaszanie komunikatów do pozostałych monitorów w ramach mieszkania. Po naciśnięciu przycisku  z poziomu menu „MULTI” otworzy się okno „Nadawanie”. Na monitorze pojawi się komunikat „Proszę mówić” natomiast na pozostałych monitorach pojawi się komunikat „Nadawanie trwa...”. Można wtedy wygłosić komunikat.

9.5.7 Nasłuchiwanie

Funkcja „Nasłuchiwanie” umożliwia podsłuch otoczenia monitorów w ramach mieszkania.

Na nasłuchiwanie monitora trzeba wyrazić zgodę z poziomu Ustawienia -> Ustawienia ogólne -> Może być nasłuchiwane. Po naciśnięciu przycisku  z poziomu menu „MULTI” otworzy się okno „Nasłuchiwanie”. Na monitorze pojawi się komunikat „Słuchanie innych” natomiast na drugim monitorze pojawi się komunikat „Słuchanie przez innych”. Można nasłuchiwać tylko jeden monitor, w przypadku większej ilości monitorów należy wybrać, który chcemy nasłuchiwać.

10. Aplikacja mobilna Tuya Smart

10.1 Instalacja aplikacji

W przypadku urządzeń z systemem Android otworzyć „Google Play” natomiast w przypadku urządzeń z iOS wybrać „App Store”. Wyszukać oraz pobrać Tuya Smart.



10.2 Założenie konta

Po instalacji aplikacji do jej prawidłowej pracy należy założyć konto powiązane z adresem e-mail. Następnie należy założyć „Rodzinę”.

10.3 Metody połączenia

Monitor można dodać do aplikacji mobilnej Tuya przez sieć przewodową jak i bezprzewodową. Aby dodać urządzenie w aplikacji należy nacisnąć ikonę  następnie wybrać Dodaj urządzenie.

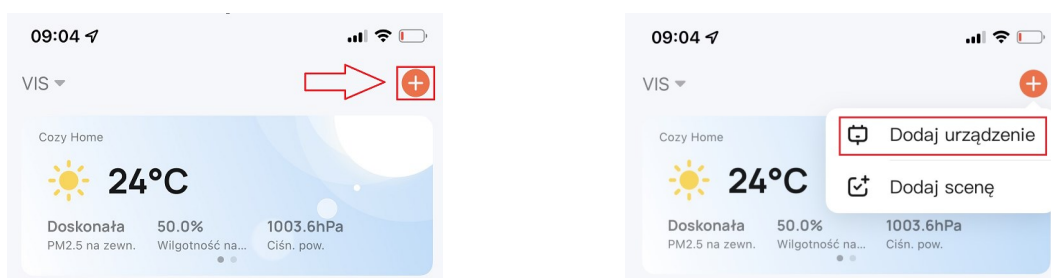

Dodawanie za pomocą Kodu QR

Aby dodać urządzenie korzystając z kodu QR należy nacisnąć przycisk  w prawym górnym rogu ekranu. Rozpocznie się skanowanie kodu QR. Kod QR jest dostępny w Ustawienia -> Info.

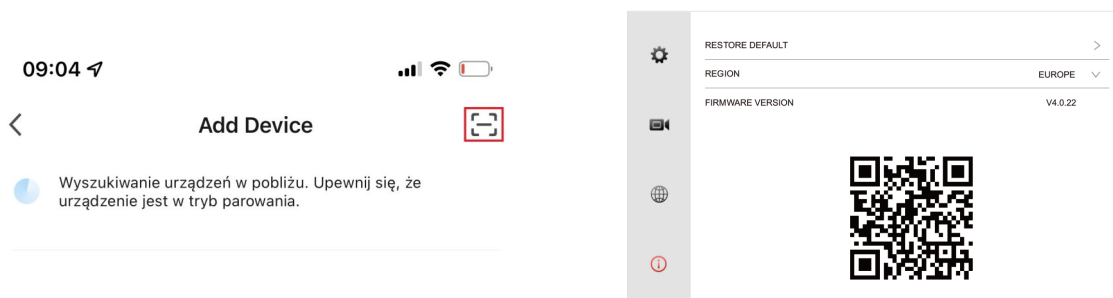

Po zakończeniu procesu dodawania należy wprowadzić nazwę urządzenia i opcjonalnie wybrać pokój w którym się znajduje.

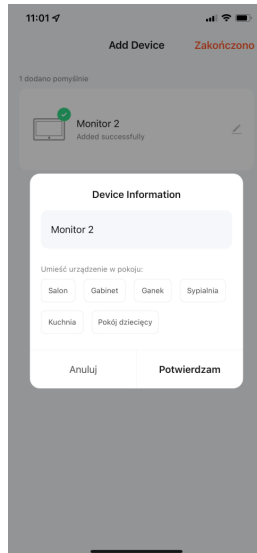

Dodawanie ręczne

Aby dodać urządzenie ręcznie należy wybrać kategorię „Aparat i blokada” następnie (Kamera Bezp. (Wi-Fi)).

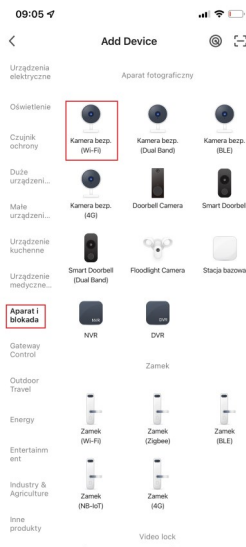

Następnie w prawym górnym rogu wybrać sposób połączenia na „Cable”,

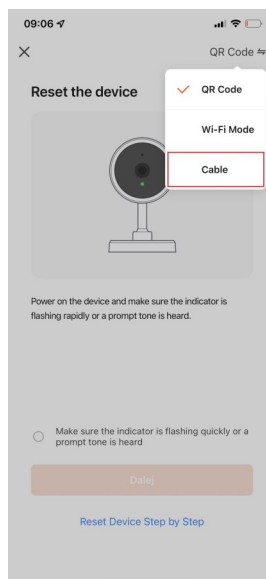

Potwierdzić, że urządzenie jest w trybie przypisywania i nacisnąć „Dalej”

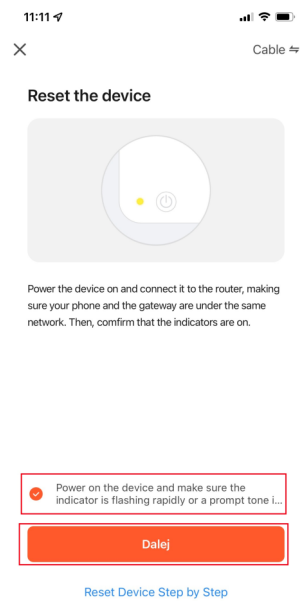

Po zakończeniu procesu dodawania należy wprowadzić nazwę urządzenia i opcjonalnie wybrać pokój w którym się znajduje.

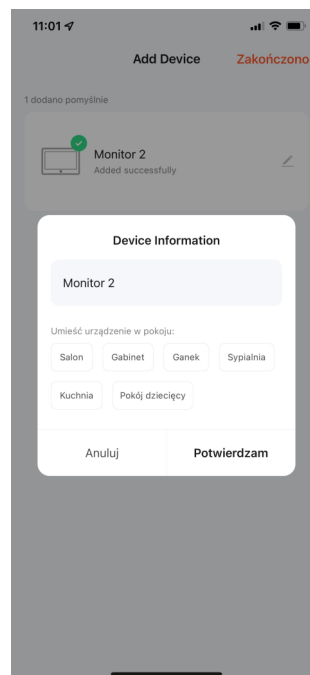

10.4 Obsługa aplikacji

Po uruchomieniu aplikacji ukazuje się widok wszystkich urządzeń wchodzących w skład stworzonego domu. Po wybraniu monitora wyświetli się ekran główny urządzenia.

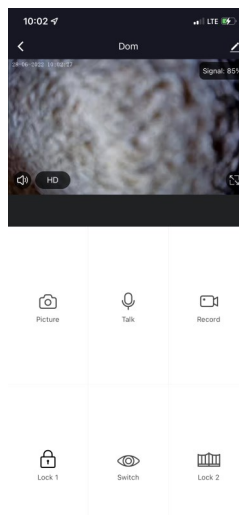
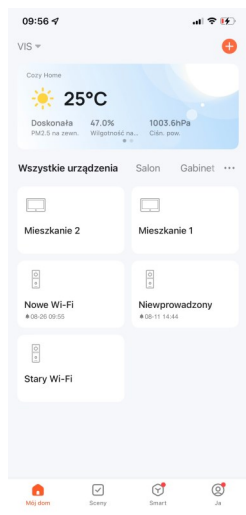

L.p	Przycisk	Nazwa	Opis
1		Signal	Moc sygnału wyrażona w procentach
2		HD/SD	Przełączenie między wysoką i niską jakością
3		Dźwięk	Włącz/Wyłącz dźwięk z panelu
4		Tryb pełnoekranowy	Otwiera podgląd w trybie pełnoekranowym
5		Picture	Wykonuje zrzut ekranu
6		Talk	Umożliwia rozmowę
7		Record	Rozpoczyna nagrywanie, ponowne naciśnięcie przycisku kończy nagrywanie
8		Lock1	Otwarcie furtki
9		Switch	Przełączenie widoku między urządzeniami
10		Lock2	Otwarcie bramy
11		Playback	Przeglądanie nagrań w pamięci urządzenia
12		Ustawienia	Ustawienia aplikacji
13		Cofnij	Powrót do widoku „Rodziny”

- Ikona wskazuje otwarcie przekaźnika drzwi.
- Ikona wskazuje otwarcie przekaźnika bramy.
- Ikona wskazuje rozmowę

UWAGI:

- Urządzenia z systemem Android mogą przeglądać zapisane zdjęcia i nagrania z poziomu „Photo Album” w aplikacji, natomiast na urządzeniach z systemem iOS mogą przeglądać zapisane zdjęcia i nagrania z poziomu aplikacji „Zdjęcia”.
- Funkcje „DVR” należy uruchomić z poziomu monitora, dopiero nagrania zapisane w pamięci monitora można przeglądać w „Playback”.
- Nagrania są zapisane z zgodnie z czasem ustawionym na monitorze, dlatego ważne jest by pomiędzy monitorem a aplikacją był zsynchronizowany czas.
- Maksymalna liczba urządzeń, którą można dodać do pojedynczego domu: 200.
- Maksymalną liczbą urządzeń, które mogą być jednocześnie zalogowane do domu: 200.
- Maksymalna liczba domów, które można stworzyć w aplikacji: 20.
- Maksymalna liczba członków rodziny, która można dodać do domu: 20.
- Maksymalna liczba pokoi w ramach domu: 20.
- Maksymalna liczba urządzeń, którą można dodać do pokoju: 50.
- Urządzenie może zostać udostępnione 20 użytkownikom.
- Maksymalnie można mieć udostępnione 20 domów.
- Maksymalnie 6 użytkowników może być naraz zalogowanych do urządzenia.

10.5 Ustawienia aplikacji

Po naciśnięciu przycisku  z poziomu ekranu głównego urządzenia otworzy się okno ustawień.

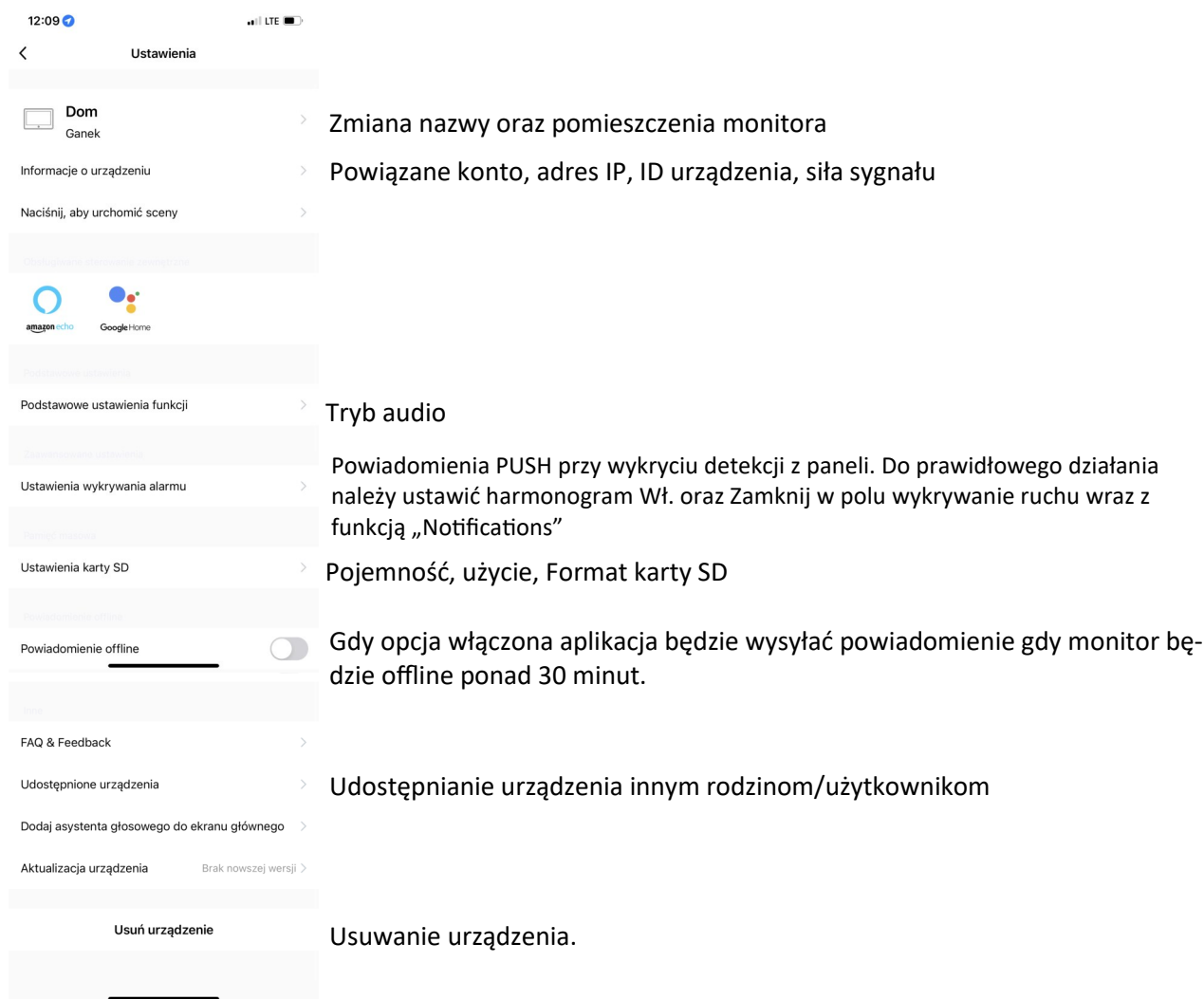

Tryb Audio

Jednokierunkowe Audio - podczas rozmowy z gościem przez aplikację należy trzymać przycisk Talk.
Dwukierunkowe Audio - podczas rozmowy z gościem przez aplikację wystarczy nacisnąć przycisk Talk.

Usuwanie urządzenia

Przy usuwaniu urządzenia należy najpierw skorzystać z opcji „RESET WIFI” w Ustawieniach sieciowych monitora następnie usunąć monitor z poziomu aplikacji Tuya. W przypadku użycia opcji „RESET WIFI” i nie usunięciu monitora z konta użytkownika Tuya tylko za pomocą przypisywania ręcznego nie będzie można powiązać monitor z nowym kontem Tuya.

10.6 Odbieranie połączeń

Przy przychodzącym połączeniu i włączonej opcji „powiadomienie przez aplikację” w ustawieniach sieciowych monitora. Monitor po czasie opóźnienia powiadomienia przekieruje połączenie na aplikację.

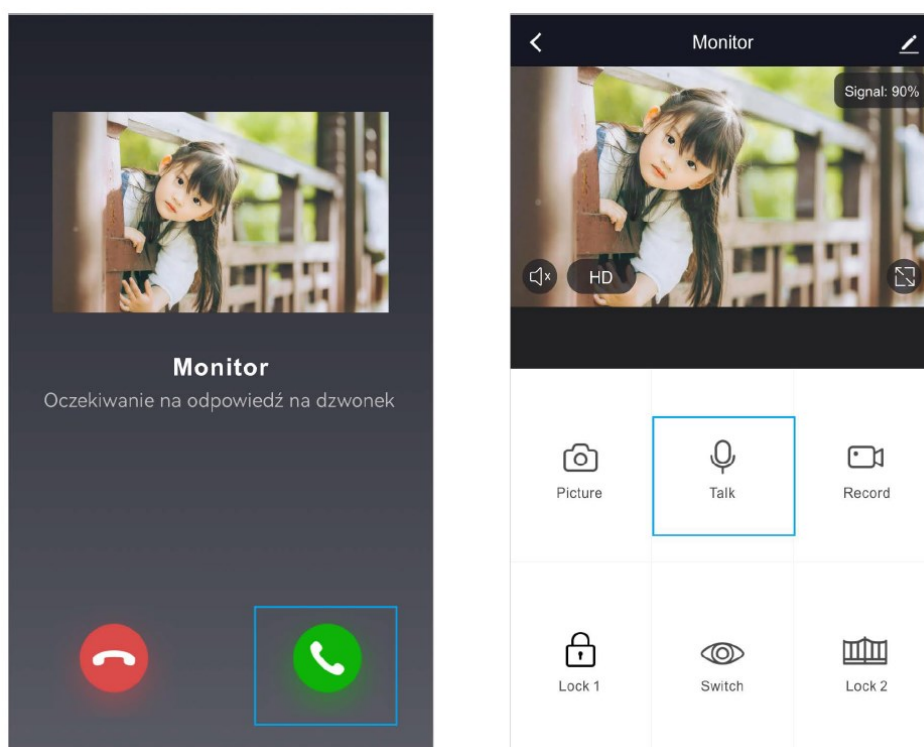

Po odebraniu połączenia za pomocą zielonej słuchawki należy wcisnąć lub przytrzymać (w zależności od ustawień trybu Audio) przycisk „Talk”. Po odebraniu połączenia pojawi się ekran główny urządzenia i możliwe będzie korzystanie z opcji rzut ekranu, nagrywanie, odryglowanie itd..

Uwaga:

Na urządzeniach z systemem iOS przekierowanie działa nie w formie połączenia a powiadomień PUSH.

11. Specyfikacja

Model		NVE-MV110WIFI	NVE-MV107WIFI
Pamięć	Flash	128 MB	
	RAM	512 MB	
	System operacyjny	Linux	
	Karta Micro SD	Max 128 GB; max v.2.0 CLASS 10	
Wyświetlacz	Przekątna	10.1"	7"
	Rozdzielczość	1024 x 600	
	Obsługa	Dotykowa	
Audio	Mikrofon	Wbudowany, dookólny	
	Głośnik	Wbudowany	
	Standard kompresji	G.711U	
	Stopień kompresji	64 Kbps	
	Jakość dźwięku	Tłumienie szumów i eliminacja echa	
Komunikacja	Protokoły sieciowe	TCP/IP, RTSP, SIP	
	Wifi	2.4G 802.11 b/g/n	
Ogólne	Zasilanie	POE IEEE 802.3af / DC 15 V / 0.8 A	
	Pobór mocy	8 W (Max), 3 W (Czuwanie)	
	Wyjście dzwonek	NO (MAX AC/DC 36 V 4 A)	
	Obsługa wideo	Strumień główny: Max 5MP 25FPS Strumień pomocniczy: Max 1MP 30FPS	
	Kompresja wideo	H.265 (domyślnie), H.264	
	Temperatura pracy	-10 °C—50 °C	
	Wilgotność	10%-90%	
	Wymiary	255 x 180 x 21 mm	188 x 136 x 22 mm
	Waga	732 g	380 g

NOVUS[®]

THE PRODUCT MEETS THE REQUIREMENTS CONTAINED IN THE FOLLOWING DIRECTIVES:

 **Directive 2014/53/EU of the European Parliament and of the Council of 16 April 2014** on the harmonisation of the laws of the Member States relating to the making available on the market of radio equipment and repealing Directive 1999/5/EC Text with EEA relevance.

Directive 2014/30/EU of the European Parliament and of the Council of 26 February 2014 on the harmonisation of the laws of the Member States relating to electromagnetic compatibility (recast) Text with EEA relevance.

Directive 2014/35/EU of the European Parliament and of the Council of 26 February 2014 on the harmonisation of the laws of the Member States relating to the making available on the market of electrical equipment designed for use within certain voltage limits Text with EEA relevance.



Directive 2012/19/EU of the European Parliament and of the Council of 4 July 2012 on waste electrical and electronic equipment (WEEE) Text with EEA relevance



Directive 2011/65/EU of the European Parliament and of the Council of 8 June 2011 on the restriction of the use of certain hazardous substances in electrical and electronic equipment Text with EEA relevance

Information

The device, as a part of professional intercom system used for surveillance and control, is not designed for self-installation in households by individuals without technical knowledge.

WARNING!

PRIOR TO UNDERTAKING ANY ACTION THAT IS NOT DESCRIBED FOR THE GIVEN PRODUCT IN USER'S MANUAL AND OTHER DOCUMENTS DELIVERED WITH THE PRODUCT, OR IF IT DOES NOT ARISE FROM THE USUAL APPLICATION OF THE PRODUCT, MANUFACTURER MUST BE CONTACTED UNDER THE RIGOR OF EXCLUDING THE MANUFACTURER'S RESPONSIBILITY FOR THE RESULTS OF SUCH AN ACTION.

WARNING!

THE KNOWLEDGE OF THIS MANUAL IS AN INDESPENSIBLE CONDITION OF A PROPER DEVICE OPERATION. YOU ARE KINDLY REQUESTED TO FAMILIRIZE YOURSELF WITH THE MANUAL PRIOR TO INSTALLATION AND FURTHER DEVICE OPERATION.

WARNING!

USER IS NOT ALLOWED TO DISASSEMBLE THE CASING AS THERE ARE NO USER -SERVICEABLE PARTS INSIDE THIS UNIT. ONLY AUTHORIZED SERVICE PERSONNEL MAY OPEN THE UNIT INSTALLATION AND SERVICING SHOULD ONLY BE DONE BY QUALIFIED SERVICE PERSONNEL AND SHOULD CONFORM TO ALL LOCAL REGULATIONS

WARNING!

INFORMATION IN THIS MANUAL IS SUBJECT TO CHANGE WITHOUT NOTICE. THE COMPANY AAT SYSTEMY BEZPIECZEŃSTWA SP. Z O.O. RESERVES THE RIGHT TO EXPLANATE AND UPDATE THE INFORMATION CONTAINED IN THIS DOCUMENT.

IMPORTANT SAFEGUARDS AND WARNINGS:

1. Prior to undertaking any action please consult the following manual and read all the safety and operating instructions before starting the device.
2. Please keep this manual for the lifespan of the device in case referring to the contents of this manual is necessary;
3. All the safety precautions referred to in this manual should be strictly followed, as they have a direct influence on user's safety and durability and reliability of the device;
4. All actions conducted by the servicemen and users must be accomplished in accordance with the user's manual;
5. The device should be disconnected from power sources during maintenance procedures;
6. Usage of additional devices and components neither provided nor recommended by the producer is forbidden;
7. Mounting the device on unstable surface or using not recommended mounts is forbidden.
8. Improperly mounted device may cause a fatal accident or may be seriously damaged itself. Device must be mounted by qualified personnel with proper authorization, in accordance with this user's manual;
9. Device should be supplied only from a power sources whose parameters are in accordance with those specified by the producer in the device's technical datasheet. Therefore, it is forbidden to supply the device from a power sources with unknown parameters, unstable or not meeting producer's requirements;
10. Signal and power cables should be placed in a way excluding the possibility of damaging them by accident. Special attention must be paid to cables getting from the device and connecting the power supply;
11. Electric installation supplying the device should be designed to meet the specifications given by the producer in such a way that overloading is impossible;
12. User cannot repair or upgrade the equipment himself. All maintenance actions and repairs should be conducted only by qualified service personnel;
Unplug the device from the power source immediately and contact the proper maintenance department when the following occurs:
 - Damages to the power cord or to the plug itself;
 - Liquids getting inside the device or exposure to strong mechanical shock;
 - Device behaves in a way not described in the manual and all adjustments approved by the manufacturer and possible to apply by user himself, seem not to have any effect;
 - Device is damaged;
 - Atypical behaviour of the device components may be seen (heard).
14. In necessity of repairs attention to using only original replacement parts (with their parameters in accordance with those specified by the producer) should be paid. Non-licensed service and non-genuine replacement parts may cause fire or electrocution;
15. After maintenance activities tests should be run to ensure proper operation of all the functional components of the device.

Table of content

1.	Features and Main functions.....	40
2.	Package contents	40
3.	Device information	41
4.	Wiring diagram.....	42
5.	System layout.....	44
6.	Installation	46
7.	Menu description	46
	7.1 Main screen	46
	7.2 Setting	48
	7.2.1 General setting.....	48
	7.2.2 DVR setting	49
	7.2.3 Network setting	50
	7.2.4 Info.....	51
	7.2.5 Ringtone setting.....	52
	7.2.6 Alarm setting	53
	7.2.7 Skin set	54
	7.2.8 SD card setting	54
8.	System configuration.....	55
	8.1 Room number setting	55
	8.2 Wi-Fi connection	55
	8.3 Adding/Removing devices.....	56
	8.4 Restoring factory settings	58
9.	System operation	58
	9.1 Door station call & answer	58
	9.2 Intercom.....	60
	9.3 Eight-channel monitoring.....	61
	9.4 Recording family audio message	62
	9.5 MULTI MENU	62
	9.5.1 Camera	62
	9.5.2 DVR	62
	9.5.3 Music.....	62
	9.5.4 Photo.....	62
	9.5.5 Message	62
	9.5.6 Broadcast	63
	9.5.7 Listen.....	64
10.	Tuya mobile APP	64
	10.1 APP instalation	64
	10.2 Apply an account	64
	10.3 Connection methods	64
	10.4 App operation.....	66
	10.5 App settings.....	68
	10.6 Answering calls	69
11.	Specification.....	70

1. Features and main functions

Features:

- 13 polyphonic ring-tones switch freely
- friendly interface
- 9 languages
- User-defined ringtone and background
- Digital transmission
- Convenient and simple wiring
- With TuYA Smart APP control
- 10/100 Mbps Ethernet, Wi-Fi 802.11b/g/n
- Two-way talk
- Support ONVIF protocol
- doorbell button
- Optional additional doorbell

Main functions:

- Support 8 panels or VSS cameras view
- Call automatic recording and taking pictures
- Push messages in time
- Hands free intercom
- Support wicket and gate control
- Do not disturb function
- Support Micro SD cards (Max. 128 GB, Min. 8 GB)
- Auto messages leave
- Video & audio recording
- Simple DVR function with motion detection
- Human motion detection and alerts
- Multimedia function: Photo frame, music playing
- Digital clock

2. Package contest

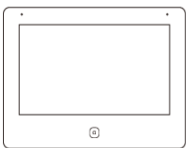

User monitor



Quick installation
guide

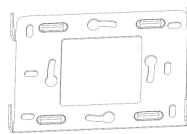

Wall bracket



2x Expansion
bolt



2x Fixing
Screw



RJ-45 socket

3. Device information

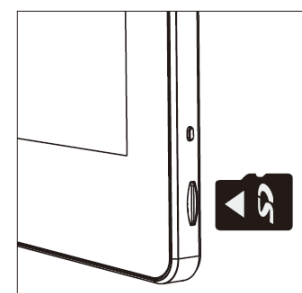
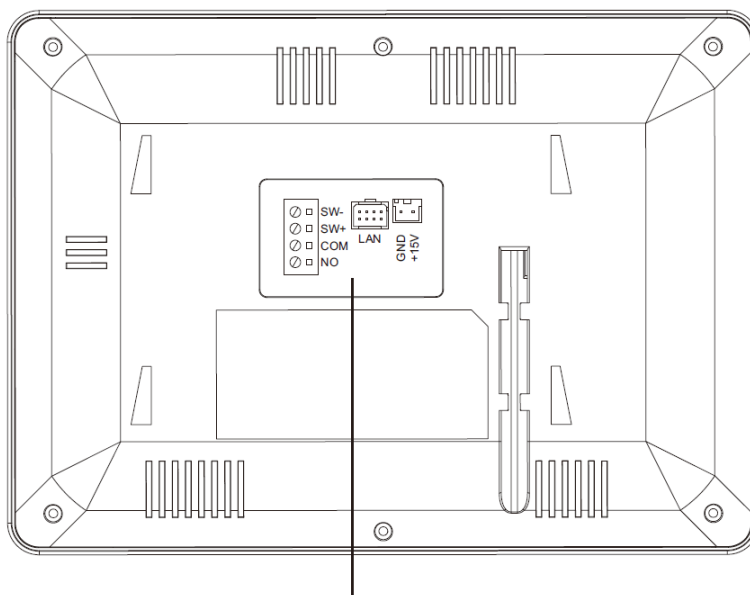
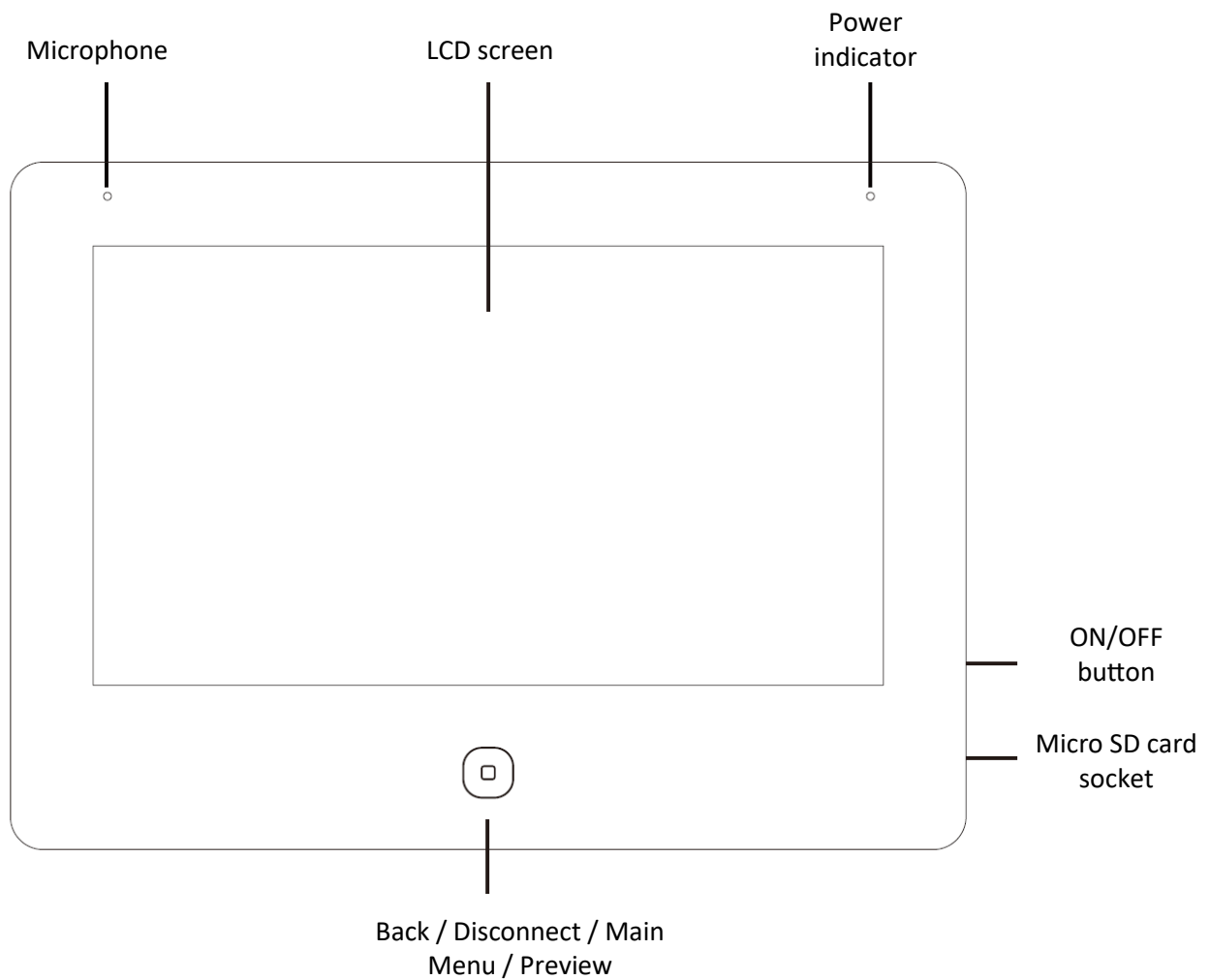

SW+, SW- : Doorbell button input
COM, NO : Addition doorbell output

NOTE: Before installing the Micro SD card, make sure that the card has a class of 10 and the file format FAT32.

4. Wiring diagram

With PoE power supply

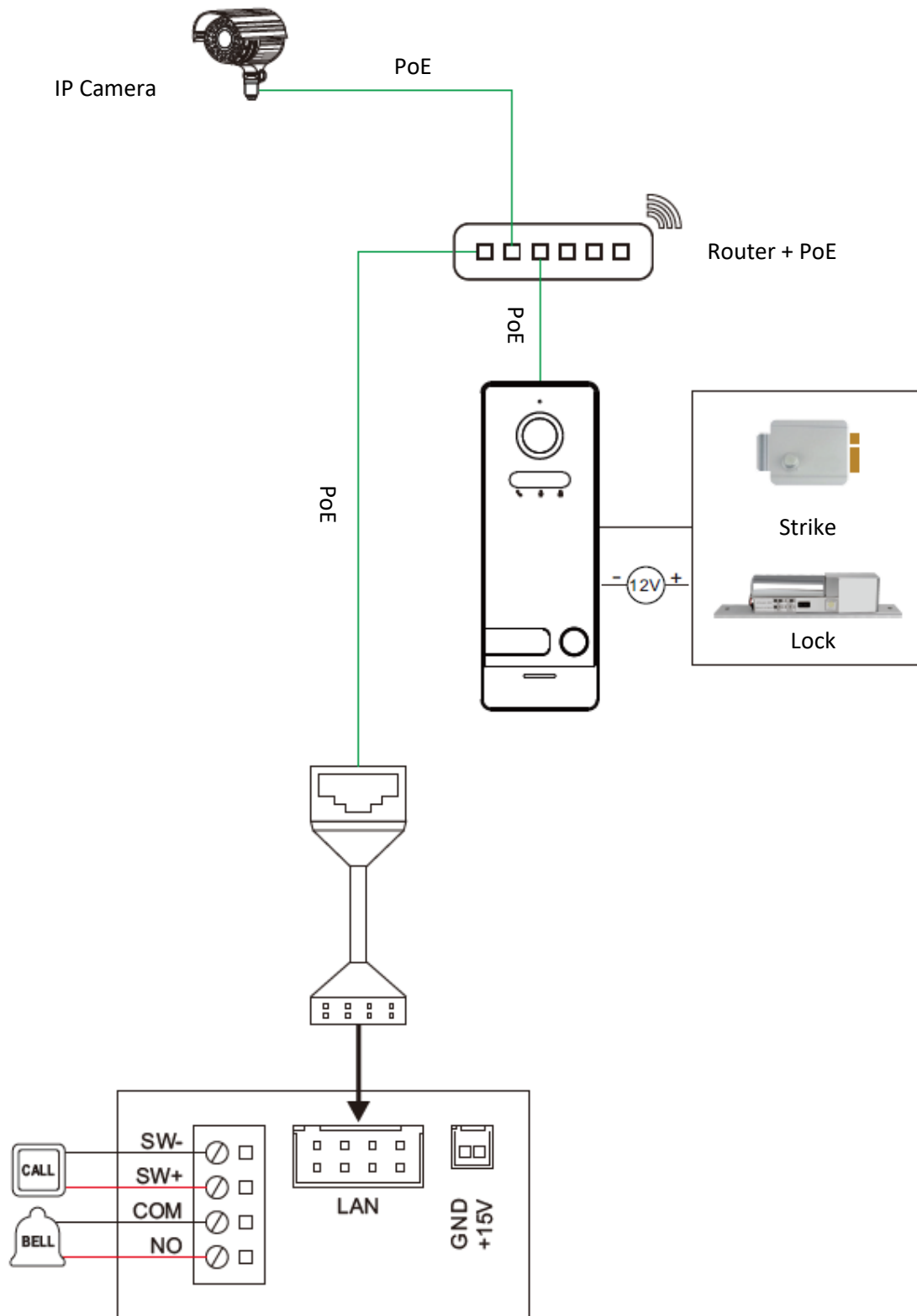

With 15 VDC power supply

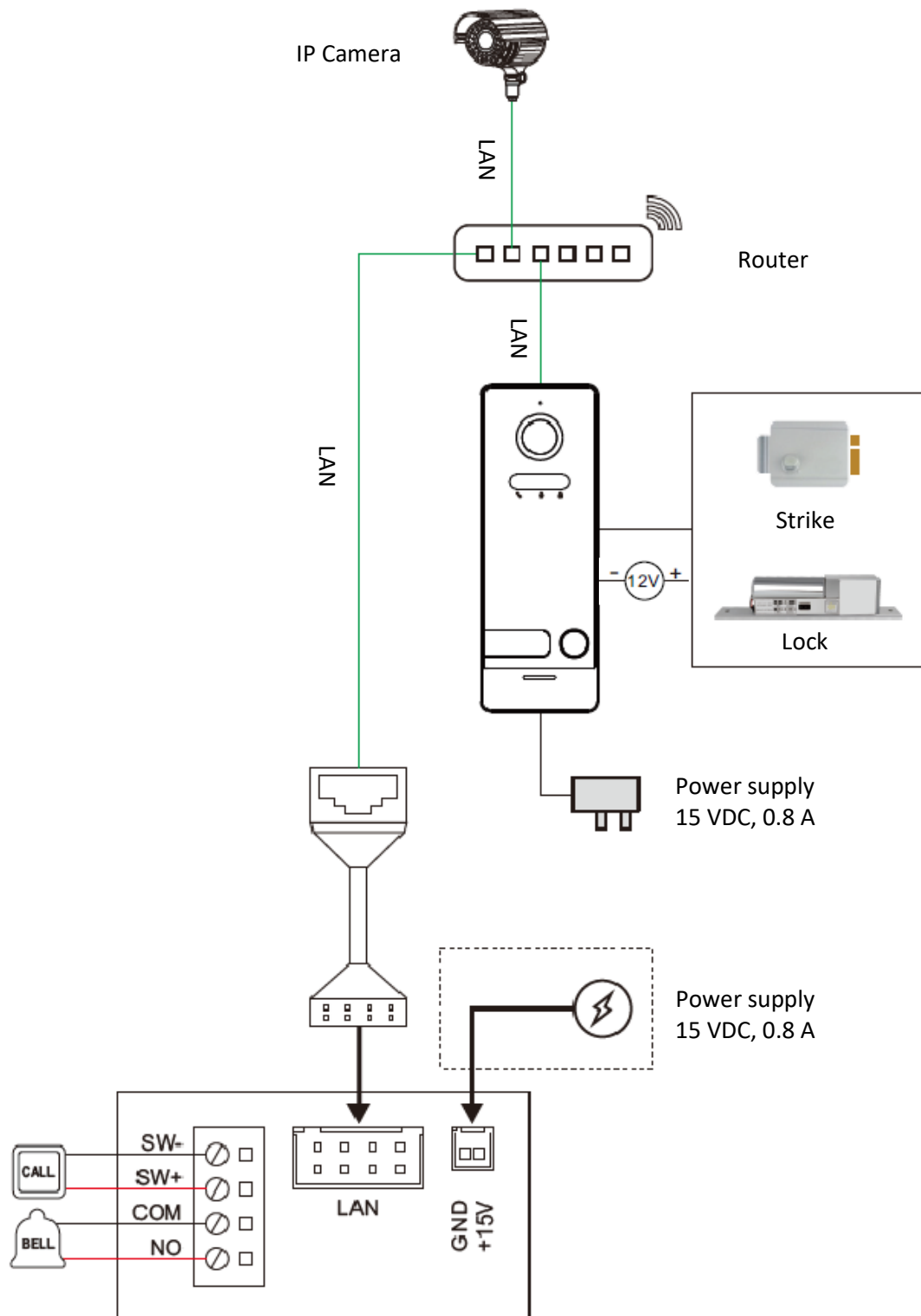

5. System layout

Within one family, it is possible to connect 6 monitors (Master + 5x Slave).

A maximum of 8 panels or IP cameras can be connected to one monitor.

Input panels assigned to the Master monitor are automatically assigned to Slave monitors, while IP cameras must be assigned manually to each monitor.

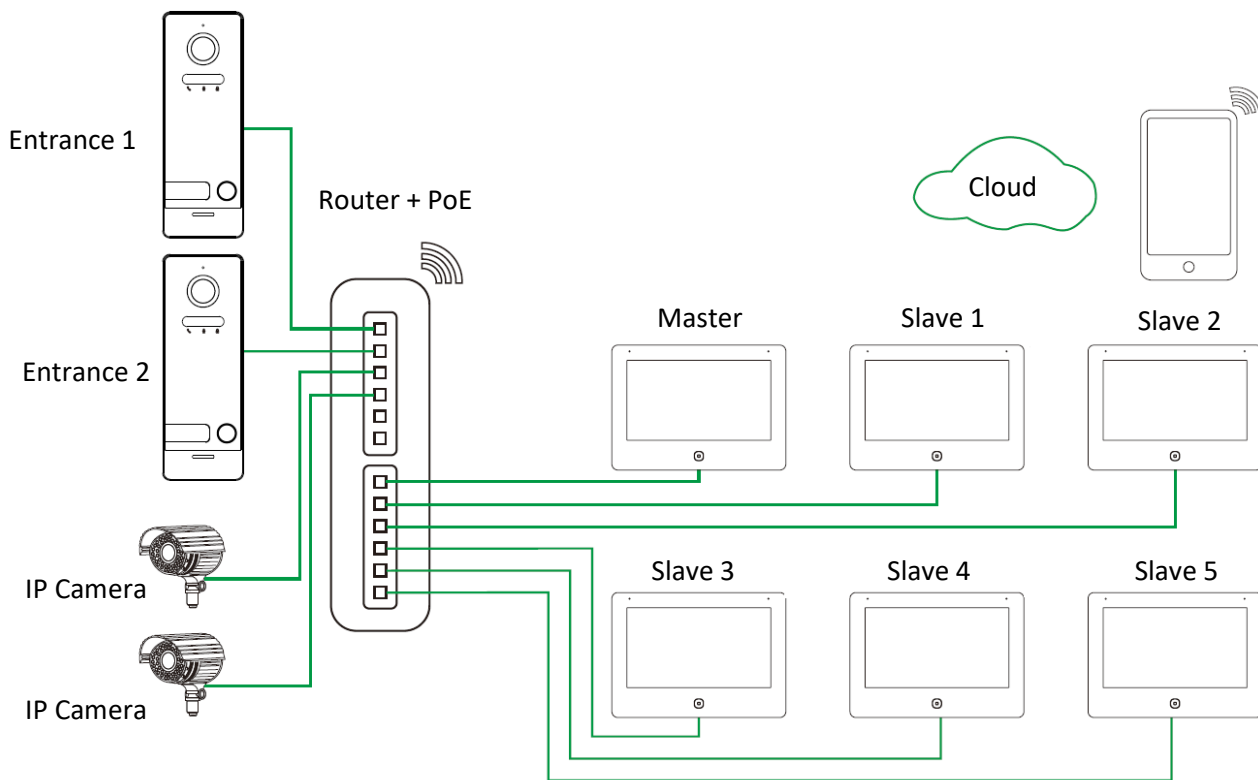
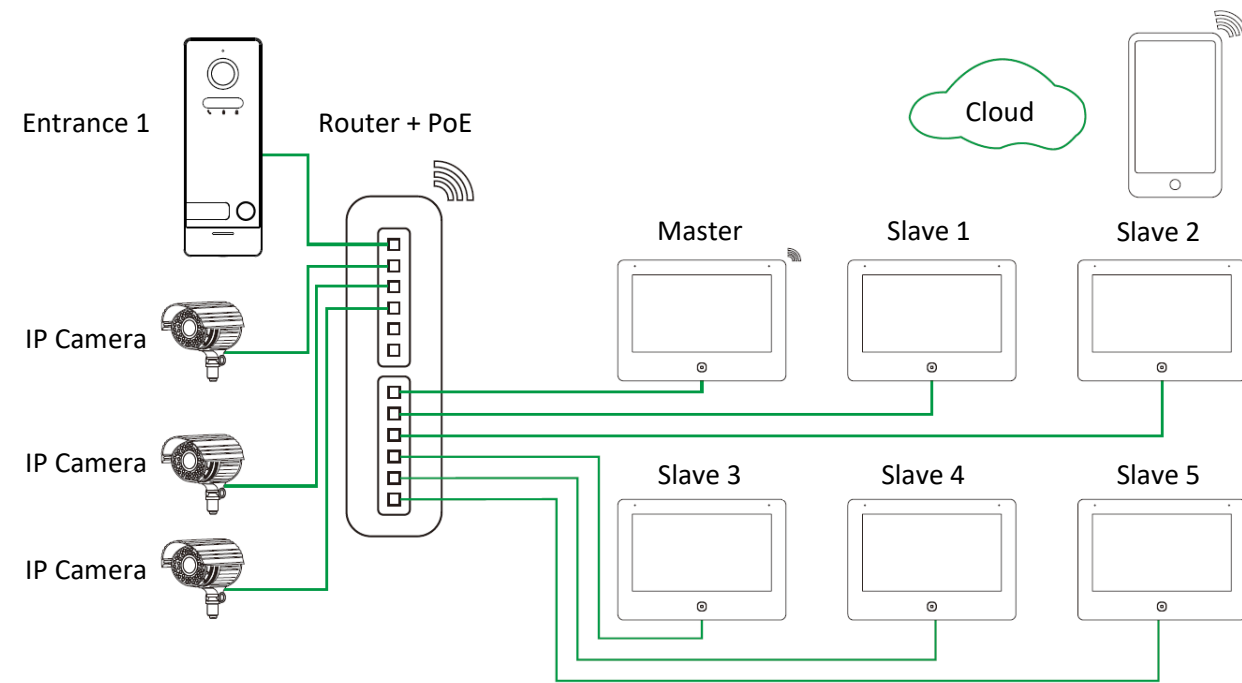

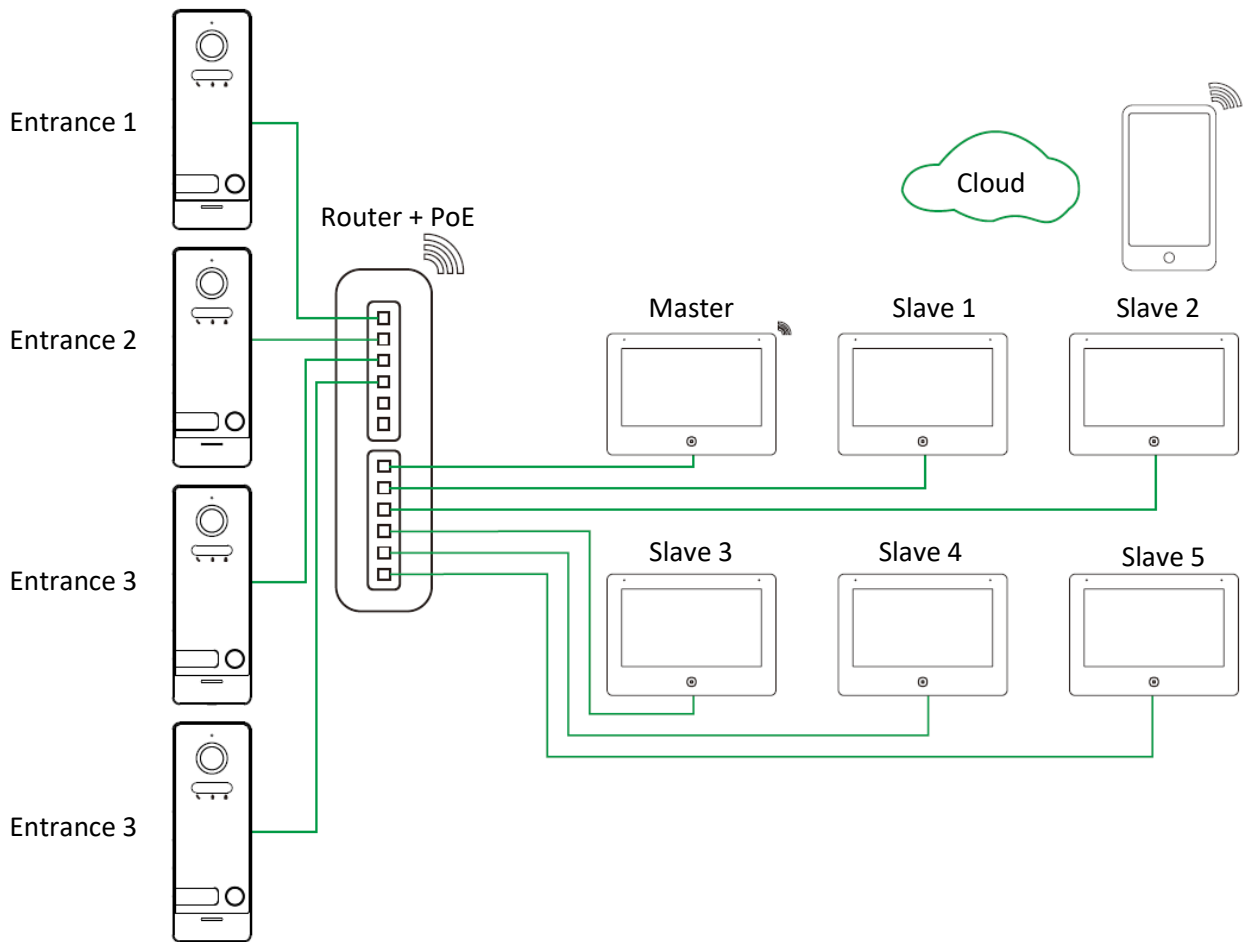
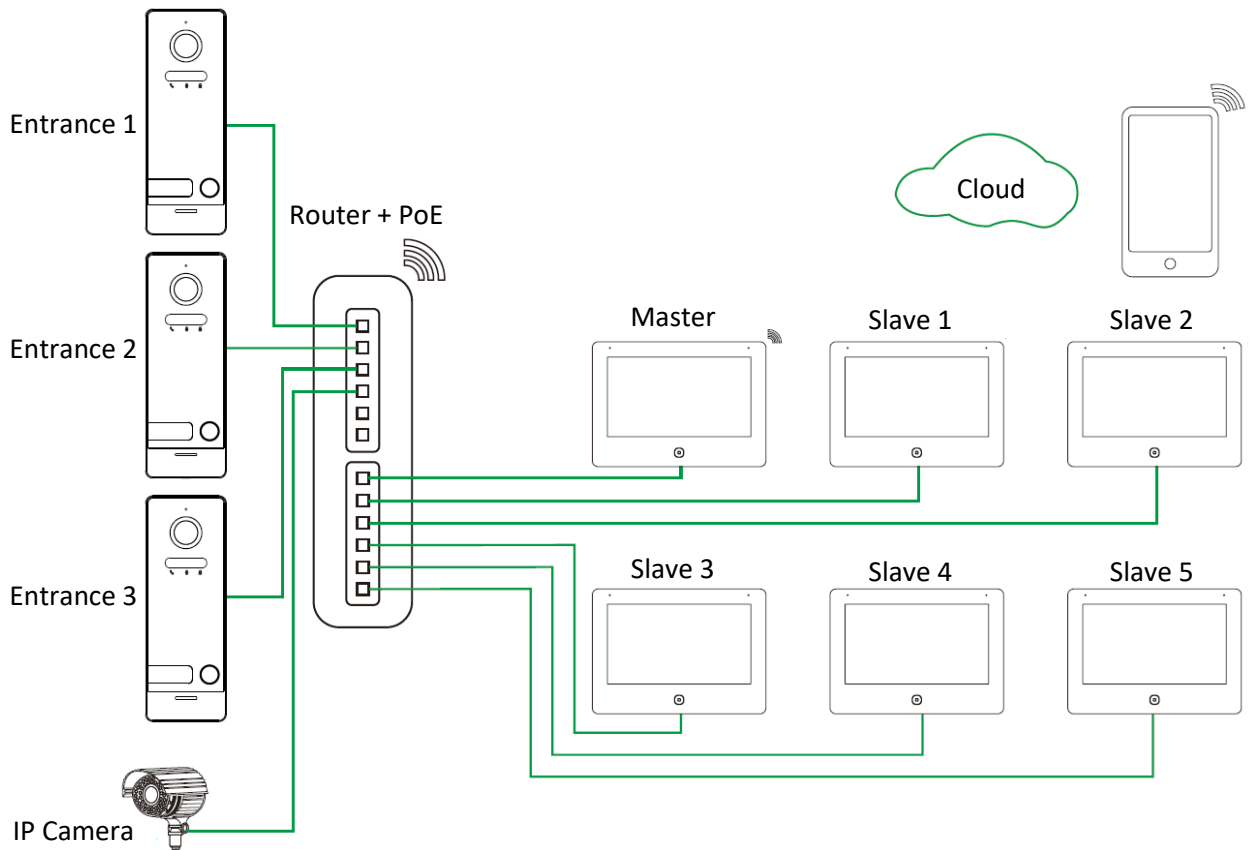

6. Installation

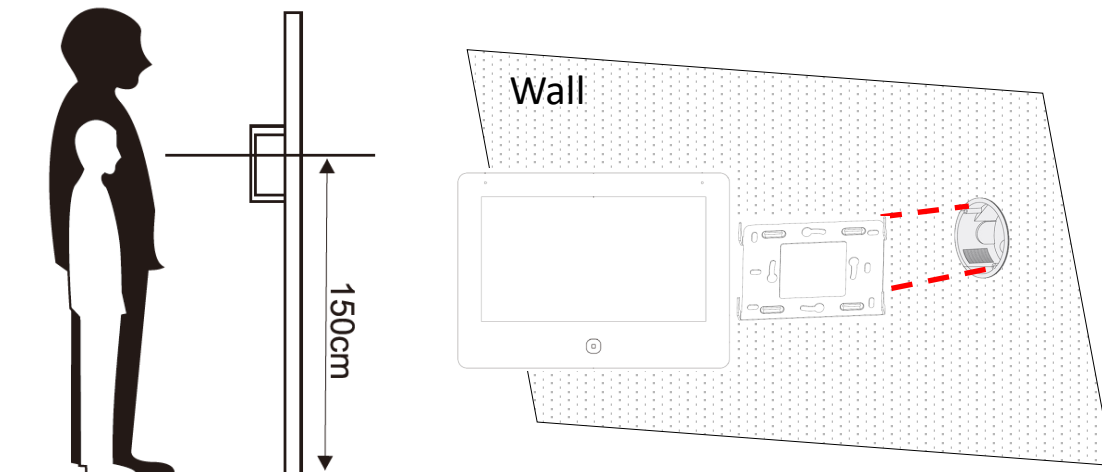

1. Determine the installation position, the suggested mounting height is 1.5-1.6m.
2. Ensure no power supply connection before installation finished.
3. Install the bracket on the wall.
4. Connect cables as per the wiring diagram indicated.
5. Fix the monitor onto the bracket.
6. Connect power when doorbell is installed.





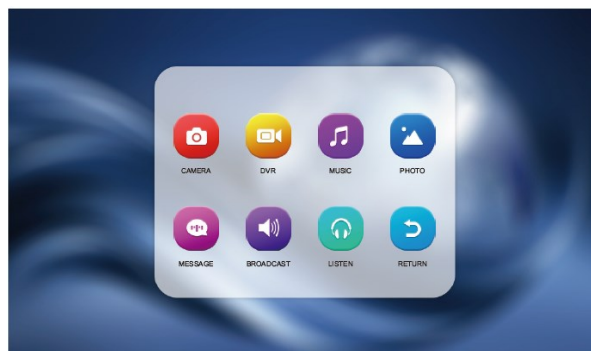





















7. Menu description

7.1 Main screen



NO	Icon	Description	Notes
1			Camera View photos captured by the input panels.
			DVR View recordings from entry panels and IP cameras.

NO	Icon	Description	Notes	
1			Music	Play music recorded on the SD card
			Photo	View photos recorded on the SD card
			Message	Play messages recorded by the user or the visitor.
			Broadcast	Broadcast messages to another monitor in the apartment.
			Listen	Listen to other monitors within the apartment.
			Back to main screen	
2		Record message		
3		View streams from connected panels or IP cameras		
4		Intercom		
5		Device management		
6		Settings		
7		Ringtone settings		
8		Time and alarm settings		
9		Skin set	Press the button to change skin.	
10		SD card settings	Format memory and copy files to the card.	
11		SD card indicator	The icon is displayed in the upper right corner. The icon  indicates that there is no card, and  that the card is inserted.	

NO	Icon	Description	Notes
12		Wired network indicator	The icon displays in the upper right corner when the monitor is connected to a wired (LAN) network.
13		Wireless network indicator	The icon displays in the upper right corner when the monitor is connected to a wireless (Wi-Fi) network.
14		App server indicator	The icon is displayed in the upper right corner. The icon  informs about the connection with the TuYa application server, while the icon  about the lack of communication.

Digital clock function

Tap on the clock on the main screen, the clock will switch to full screen mode. The clock is displayed while the display is illuminated.

7.2 Settings

7.2.1 General settings

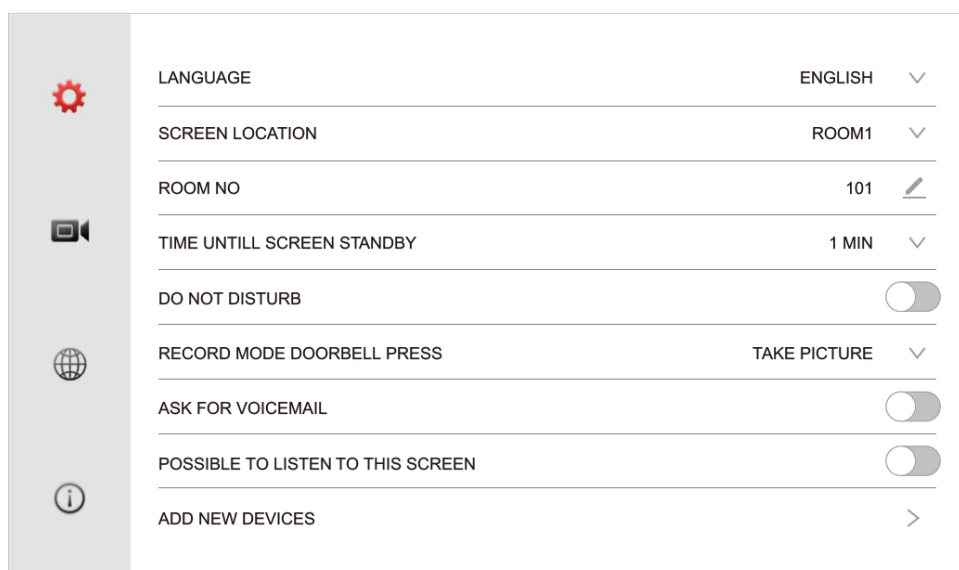

NO	Setting	Options	Notes
1	Language	9 languages	9 languages switch freely: English, Polish, German, Dutch e.t.c
2	Screen location	Room 1-6	The Master monitor has the address "Room 1", each monitor must work at its own address, there cannot be two monitors at one address.
3	Room no.	1-9999	Enter the apartment number. It is not possible to enter 2 of the same numbers of one network.
4	Time until screen standby	1 min. - 4 Hour	Inactivity time after which monitor screen will be in standby mode.
5	Do not disturb	ON	Mute incoming calls
		OF	No mute
6	Record mode doorbell press	Disable	No guest visit registration.
		Take picture	When guest calls, panel will take a picture.
		Make video	When guest calls, panel will make a video.
7	Ask for voicemail	ON	Guest can leave a voicemail.
		OFF	Unable to leave a voice message.
8	Possible to listen do this screen	ON	The monitor may be listened to by other monitors within the apartment.
		OFF	Unable to listening to this monitor.
9	Add new devices	Go to device management.	

Note:

In the absence of a MICRO SD card, the monitor can only save photos from the record mode doorbell press function on the internal memory, the internal capacity is enough for about 100 photos.

7.2.2 DVR settings

Only the first 4 streams added to the monitor can be recorded. Streams 5-8 can only be previewed.

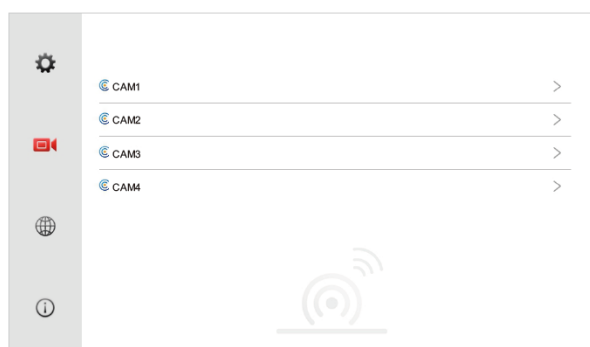

DVR settings

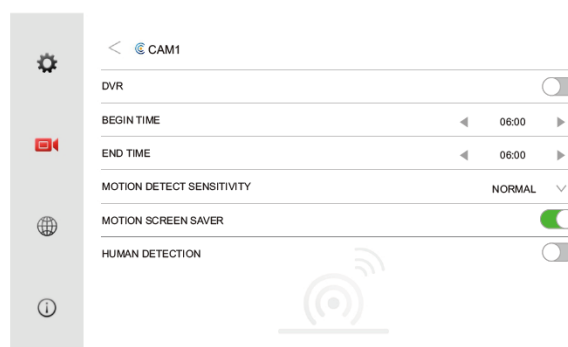

CAM1 settings

NO	Setting	Options	Notes
1	DVR	ON	Activate DVR function for this CAM
		OFF	DVR function for this CAM is unactivate.
2	Begin time	00:00-24:00	Begin time of function DVR and motion detect.
3	End time	00:00-24:00	End time of function DVR and motion detect.
4	Motion detect sensivity	Low/Normal/High	Select the sensitivity of the motion detection.
5	Motion screen saver	ON	The screen will wake up after motion is detected.
		OFF	The screen will remain blank after motion is detected.
6	Human detection	ON	The alarm and detection function will not work until the entry panel detects human movement.
		OFF	Alarm and detection will be triggered after each movement.

Notes:

- After triggering the detection, the system will record continuously for 1 minute, then there will be one minute of pause and after the detection has occurred, the system will record again for one minute.
- The DVR function does not work with SD cards smaller than 2 GB.
- To ensure proper operation of DVR functions, the card should not be smaller than 8 GB.
- Setting the start and end times to be the same will keep the DVR running 24/7.
- The human detection function only works with the entry panels. It is not possible to use this function with IP cameras.

DVR Specification

SD card capacity	Resolution	Frames/sec
2 GB - 128 GB	1920 x 1080	25

7.2.3 Network settings

NO	Setting	Options	Notes
1	DHCP	ON	The IP address and mask will be assigned automatically by the DHCP.
		OFF	DHCP disabled.
2	Video compression standard	H.265/H.264	H.265 (default)
3	WIFI	It will display a list of available wireless networks, after selecting the network, a window will pop up to enter the password to connect to the network.	
4	Reset WIFI	Selecting this option will remove the monitor from the application server.	
5	Push message via app	ON	Redirecting the incoming calls to the mobile application.
		OFF	Incoming calls will not be redirected to the mobile application.
6	Push message delay	0 sec - 60 sec	Selecting the time after which the monitor will redirect the call to the mobile application, if the call is answered earlier, it will not be redirected.
7	VOIP	Account	VOIP account
		Password	Password to VOIP account
		Server	VOIP server address
		Save	Save the account

7.2.4 Info

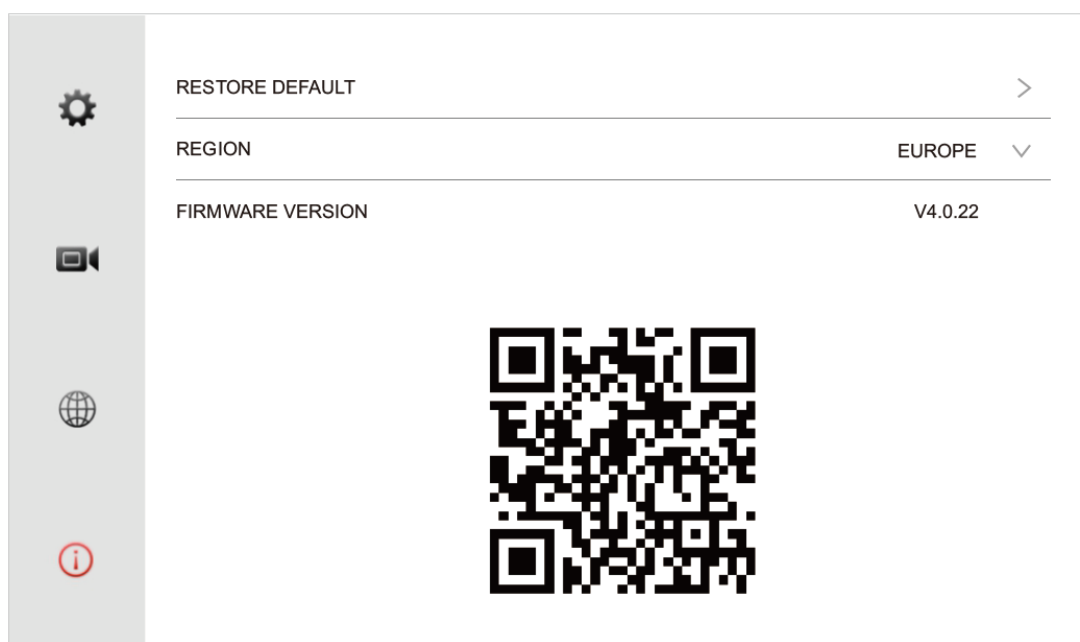

NO	Setting	Options	Notes
1	Restore default		All settings are restored to factory settings.
2	Region	Europa	App server region (Default)
		Ameryka	Select "America" when the monitor will use a North American cloud connection.
3	Firmware version		The currently installed software version is displayed in this field.
4	QR code		QR code to be used when connected to the TuYa app.

7.2.5 Ringtone settings

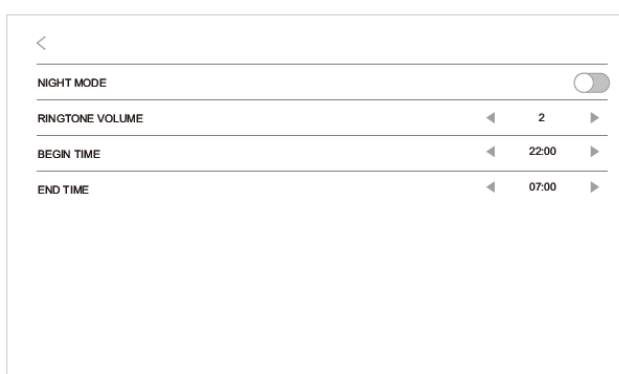
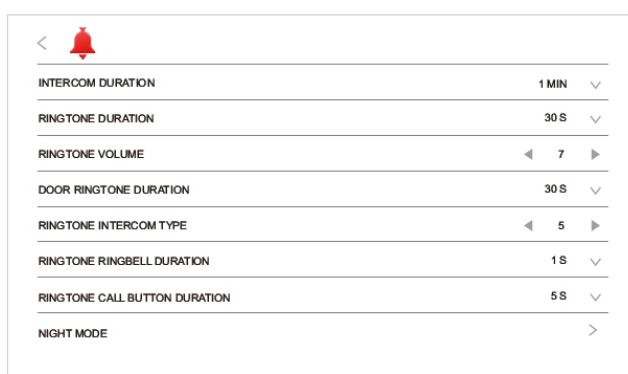

l.p	Setting	Options	Notes
1	Intercom duration	1 min - 10 min	Maximum length of conversation with both the panel and the intercom.
2	Ringtone duration	10 sec - 60 sec	Maximum time the monitor will be ringing when call is incoming.
3	Ringtone volume	0-9	Set the volume of the monitor melody when call is incoming.
3	Door ringtone duration	0 sec - 60 sec	Setting the time for which the panel will ringing when call is incoming. If the door ringtone duration time is longer than the ringtone duration, the panel sound will stop working after the ringtone duration time.
4	Ringtone ringbell duration	0 sec - 9 sec	Ringbell output working time. The output is active when call is incoming from: an intercom connection, from the entrance panel and after pressing the bell button.
5	Ringtone call button duration	0 sec - 60 sec	Period of time while monitor melody ringing after pressing the bell button in the monitor. (Input: SW+/SW-)

Customized ringtone

After formatting the SD card in the monitor, the file with the bell in the .aac format (the name must not contain Polish diacritics) should be placed in the MYRING folder.

NO	Setting	Options	Notes
6	Night mode		Night mode settings.
7	Night mode	ON	During the hours of night mode, the monitor will be at the volume set for that mode.
		OFF	Night mode is disable.
8	Ringtone volume	0-9	Ringtone volume in night mode.
9	Begin time	00:00 - 23:59	Begin time of night mode.
10	End time	00:00 - 23:59	End time of night mode.

7.2.6 Alarm settings

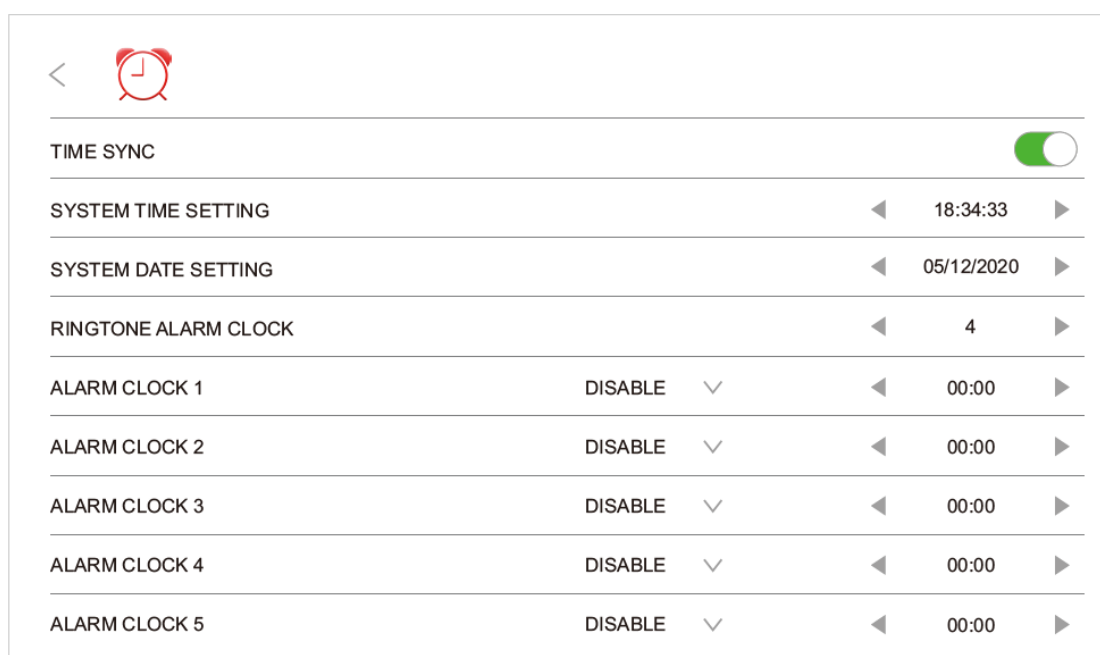

NO	Setting	Options	Notes
1	Time sync	ON	Automatic time synchronization with APP server.
		OFF	Time synchronization is disabled.
2	System time setting		Hour/Minute/Second
3	System date setting		Day/Month/Year
4	Ringtone alarm clock	1-14	Alarm clock melody selection.
5	Alarm clock 1-5	Disable	Alarm clock is disabled.
		Always	The alarm clock will ring for a minute at the set time each day of the week.
		Mon - Sun	The alarm clock will ring for a minute at the preset time of the selected day of the week.

7.2.7 Skin set

Pressing the skin set button  will switch to the next skin.

Customized skin

One user background can be uploaded to the monitor, to do this, format the SD card in the monitor, you do not have to do it when the card has been previously formatted. Formatting will create folders on the card. The user's background should be uploaded to the SKIN folder. After inserting the card into the monitor, press the background setting button until the user's background is displayed.

Notes:

- Only 1 user background can be uploaded to the SKIN folder.
- The image must have a .jpg extension.
- The image must have a resolution of up to 1920 x 1080.
- The file name cannot contain Polish characters.

7.2.8 SD card settings

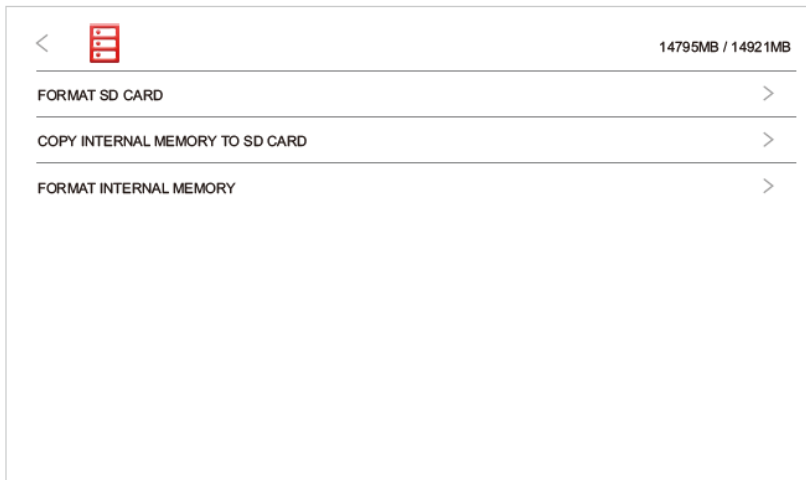

NO	Setting	Option	Notes
1	Format SD card	OK	Deletion of files stored on the SD card and creation of folders.
		Cancel	Back
2	Copy internal memory to SD card	OK	Transferring files from the internal memory of the device to the SD card.
		Cancel	Back
3	Format internal memory	Ok	Deleting files saved in the internal memory of the device.
		Cancel	Back

Monitor has 128mb of internal memory.

Notes:

Formatting the SD card in the monitor will create the following file structure:

- DCIM - folder where the monitor saves screenshots from record mode doorbell press or during a conversation, at the user's request.
- DVR - folder where the recordings are from the DVR function and video from record mode doorbell press or during a conversation at the user's request are saved.
- Music - folder for songs used in the music function.

- MYRING - folder for user's ringtone
 - ALARM - folder for alarm clock ringtone
 - CAM1-8 - folder for CAM1-8 ringtones
 - INTERCOM - folder for intercom and doorbell button ringtone.
- PHOTO - folder for pictures used in the photo function
- SKIN - folder for user's skin.
- SMS - folder stores voice messages.

Note:

Names of uploaded files can't contain diacritics signs!

8. System configuration

8.1 Room number setting

System configuration should be started from entering the settings with the  button from the main screen, then select the language, screen location and Room NO.

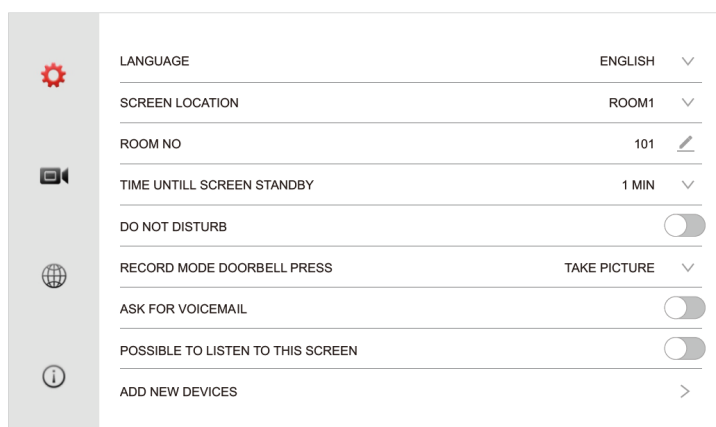
**Notes:**

- MASTER monitor have to be set as „Room1”.
- SLAVE monitors should be addressed consecutively as Room2 / 3/4/5/6.
- The same apartment number must be selected within the same house.
- Change of the room number will delete the assigned devices.

8.2 Wi-Fi connection

In settings  choose  network settings .

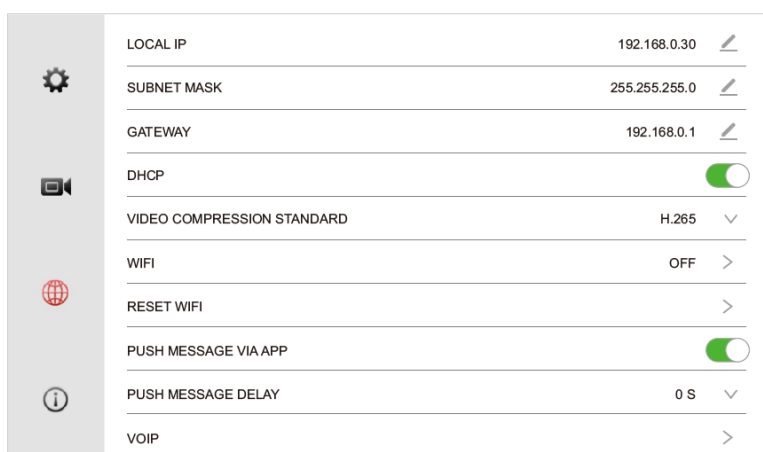

Select the WIFI option, a window will open with the wireless networks found.

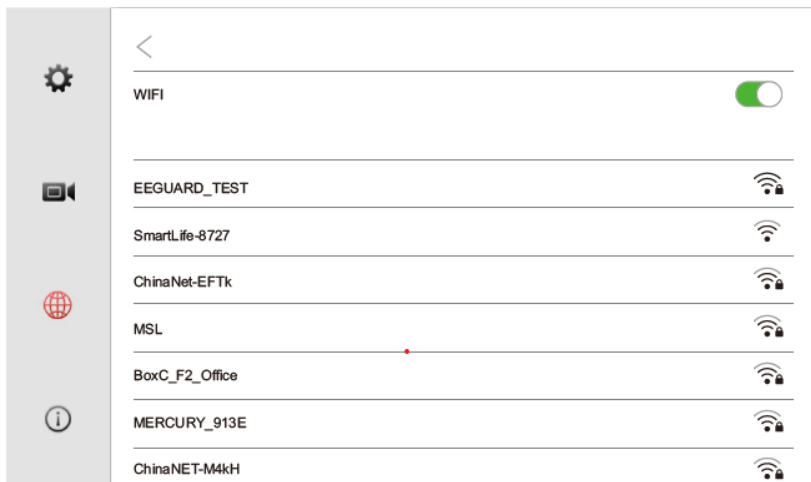

After selecting the network, an authentication window will pop up, enter the password to access the network in the window and confirm with the "Connect" button.

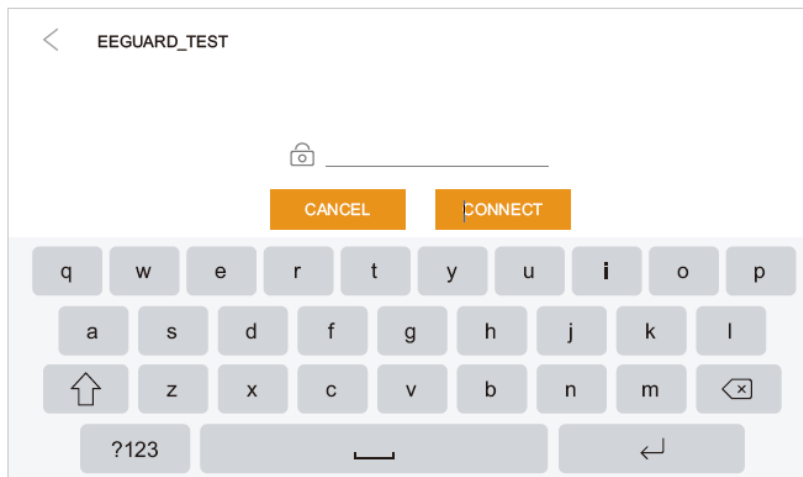

8.3 Adding/Removing Devices

Tap the **+** "Devices" button on the home screen or press **⚙️** the "Settings" button and select the "Add new device" option from the general settings level. The device management window will open. On the left side of the window there is a list of found devices. On the right, a list of currently connected devices.

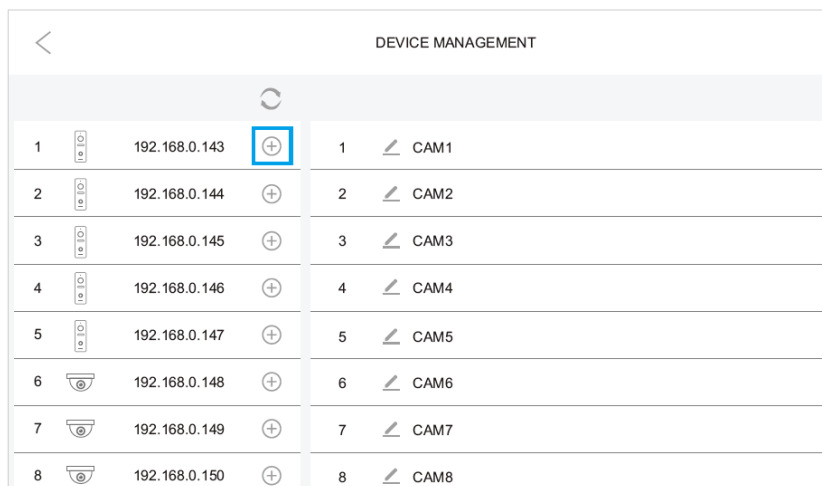

Adding Entrance panels

After pressing the  button, the search for available devices in the network follows. When the entrance panel is available on the search list, it is displayed in an example form:

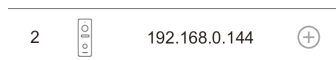

Pressing the  button will add a device and assign it to 1 free position on the list of assigned devices on the right.

Notes:

- Up to 8 devices (Entrance Panels or IP cameras) can be added to the monitor.
- Entrance panels added to the Master monitor will be automatically added to the Slave monitors.
- Entrance panels address automatically via DHCP with the subnet of the monitor.
- When adding a panel with more users, a window will pop up to choose which button is to be assigned to user.

Adding IP camera

After pressing the  button, the search for available devices in the network follows. When the IP camera is available on the search list, it is displayed in an example form:



pressing the  button will open the authentication window, enter the login and password to access the camera, then confirm with the "Log in" button, this will add the device and assign it to 1 free space on the list of assigned devices on the right.

Notes:

- Up to 8 devices (Entrance Panels or IP cameras) can be added to the monitor.
- Adding IP cameras between Master and Slave monitors is done independently.

















Adding RTSP streams

It is possible to add RTSP streams from IP cameras or other video devices to the monitor. After pressing the  button with an empty place on the list of added devices, the window for adding RTSP streams will open, enter the address of the main or sub stream of the camera. Example of RTSP stream address below:



NoVus IP cameras series **4000** rtsp://login:password@IP_address:554/ch01/0
 NoVus IP cameras series **6000** rtsp://login:password@IP_address:554/profile1

Removing devices

After pressing the  button next to the name of the added device, it will be removed from the list of added devices.

DEVICE MANAGEMENT			
1		192.168.0.143	
2		192.168.0.144	
3		192.168.0.145	
4		192.168.0.146	
5		192.168.0.147	
6		192.168.0.148	
7		192.168.0.149	
8		192.168.0.150	

8.4 Restoring Factory settings

To restore the factory settings, enter the settings with the  button from the main screen, then go to the  Info menu and select the "Restore default settings" option.

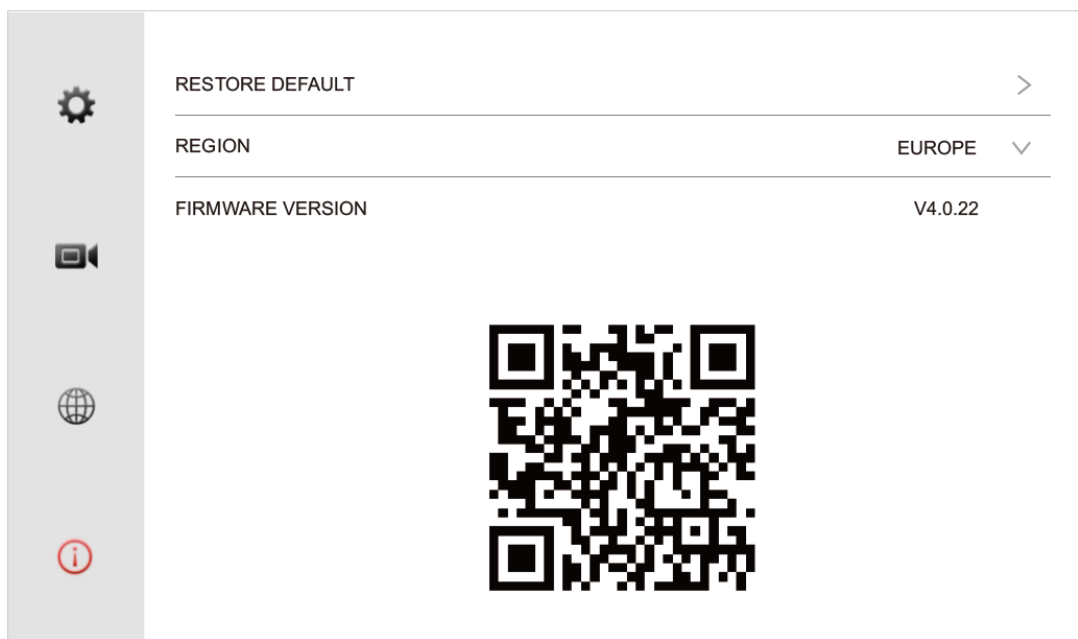







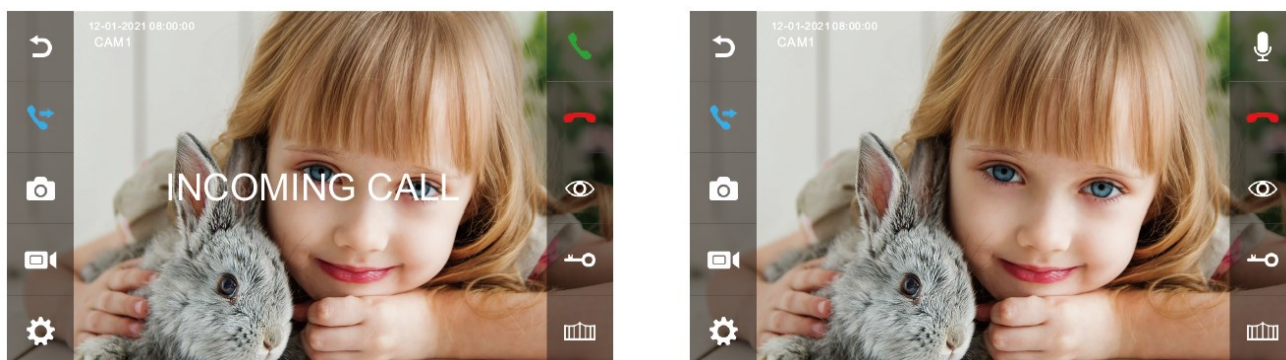





9. System operation

9.1 Door station call & answer

After the guest has made a call from the entrance panel (pressing the button on the panel). All monitors in the apartment will start ringing, the image from the camera of the entrance panel will be displayed:



"Incoming call" will be displayed in the center of the screen and "Screenshot saved" or "Video Record" if the visitor registration option is enabled. Toolbars will be displayed on the left and right side. The icons on the toolbars are described on the next page. The monitor will go back to stand-by if you miss a call during „Ringtone duration” time.

NO	Icon	Funkcja	Opis
1			Pick up a call.
2			Reject a call.
3		Mute the microphone (Available after answering the call)	When the button  is pressed, the microphone will be muted, the message "muted" will appear in the center of the screen and the icon will change to. When the button is pressed again, the microphone will be reactivated, the message "Please speak" will be displayed in the center of the screen and the icon will return to its initial state.
4		Call forwarding	Redirects the call to the other monitors in the apartment.
5			Opening the wicket.
6			Opening the gate.
7		Screenshot	Takes a screenshot.
8		Recording	Start recording.
9		Preview of IP cameras	Switch to „Monitor” window.
10		Settings of entrance panel	Window for changing the entrance panel settings.
11			Back to main screen.

Entrance panel settings

NO	Setting	Options	Notes
1	Device name		Enter device name.
2	Microphone volume @door	0-9	Microphone volume control in the entrance panel.
3	Loudspeaker volume @ door	0-9	Speaker volume control in the entrance panel.
4	Ring Typ	1-14	Select the melody being played on the entrance panel while guest is calling.
5	Brightness	0-9	Adjusts the brightness of the panel image.
6	Contrast	0-9	Adjusts the contrast of the panel image.
7	Saturation	0-9	Adjusts the saturation of the panel image.
8	Firmware version		In this field you can read the software versions of the entry panel.
9	Door unlock time	1 sec - 20 sec	Regulation of the wicket relay activation time.
10	Gate unlock time	0.2 sec - 5 sec	Regulation of the gate relay activation time.
11	Night vision	Auto	Switching to night mode after detecting dusk.
		ON	Night mode on all the time.
		OFF	Night mode disabled.

9.2 Intercom

From the main screen, click the  "Intercom" button, the following dialing window will open.



Dialing numbers

To make an intercom connection with monitors in the same apartment, select the monitor number 1/2/3/4/5/6, eg "4". Selecting "0" will make a call to all other monitors in the apartment.

To talk to another flat in the same network, dial 1 + flat number, eg "1 + 2".



To make a SIP / VoIP call, dial 2 + IP phone number.

Note:

If the standard SIP protocol is used, select the phone number of the VOiP account.

Call log

Clicking the  button from the dialing window will open the "Call log" window.

Intercom calls are displayed in this window, calls from panels are not recorded in this window. Clicking on a call will automatically dial that number. Clicking on the X next to a connection allows you to delete a single entry in the connection log. On the other hand, clicking the  icon will allow you to select several records to be deleted. Clicking again  deletes the selected logs.

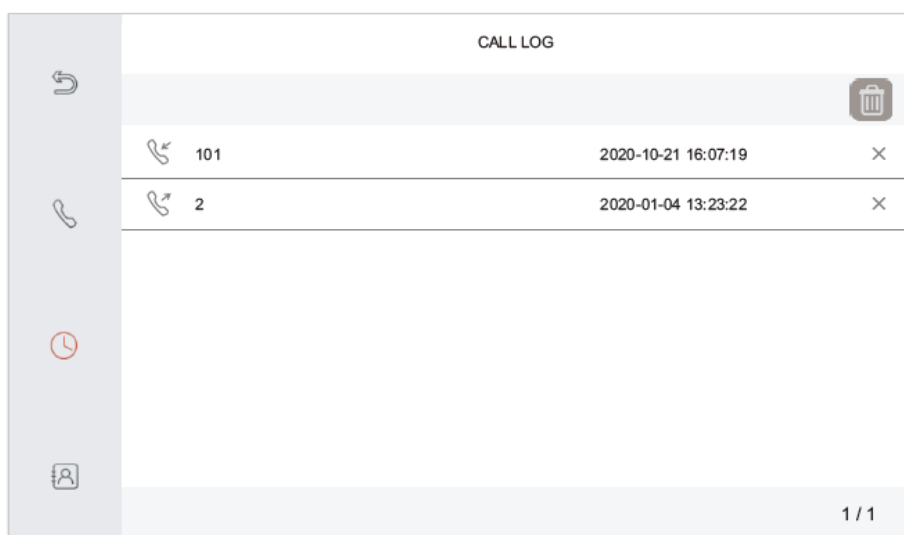

Contacts

Clicking the  button from the dialing window will open the "Contact list" window. Saved contacts are displayed in this window.

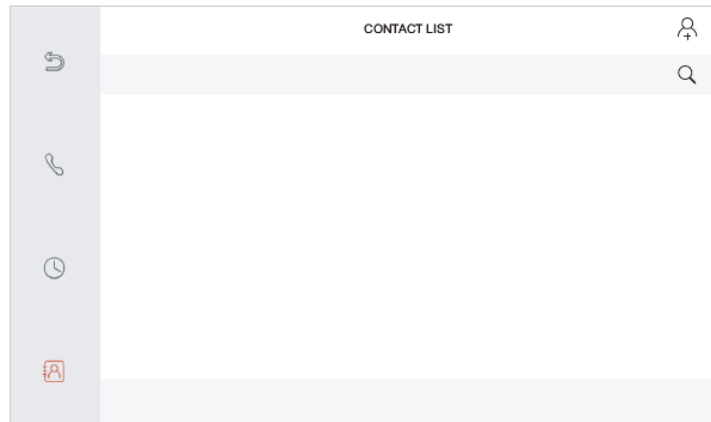



Button  allows to search contacts list.

Button  is used to return to the main screen.

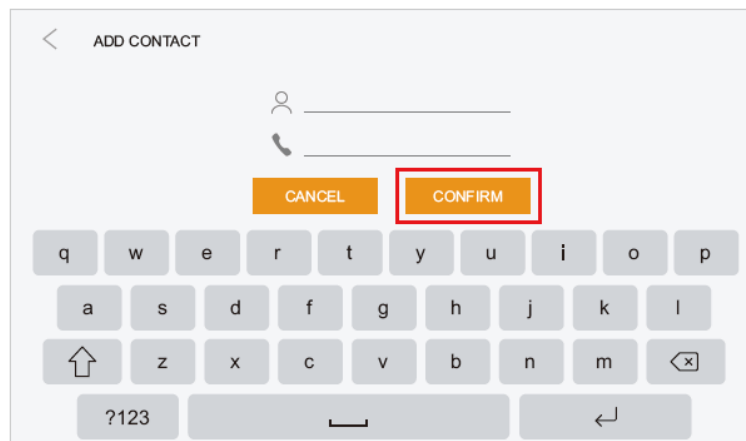
Button  allows to add new contacts. After pressing it, a new window "New contact" opens.



In the  field, enter the name of the contact, and in  the field, enter the same number as when dialing, i.e. 0/1/2/3/4/5/6 for reminders within the apartment, 1+ apartment number for other apartments in the same network and 2 + IP number for SIP / VOiP calls.

9.3 Eight-Channel monitoring



Pressing the  button from the main screen or during a conversation will open the video preview window from the added devices. By default, the split displays the image from 4 cameras. Clicking on an image will display that stream in full screen. If more than 4 devices have been added to the monitor, switch the preview to the next 4 windows by dragging the screen from right to left. Swiping from left to right goes back to the first 4 streams.

9.4 Recording family audio message



Pressing the  button from the main screen will start recording the message, the message can be played in "Messages" in the "Multi" menu. After recording, a red dot will appear above the "message" icon to indicate that the message has not been heard.

9.5 MULTI menu



9.5.1 Camera

After pressing the  button from the "MULTI" menu level, a viewer of photos taken by connected devices will open from Record mode doorbell press, screenshot during preview and detection functions. After saving the photo, a red dot will appear above the icon of the "MULTI" menu and the "Camera" function, indicating the new photo. Pressing the name of a given file will open it. Pressing X on a folder / photo will delete a single folder / photo. Pressing the  icon will allow you to select multiple files for deletion, pressing again  will delete folders / photos.



9.5.2 DVR

After pressing the  button in the "MULTI" menu, a viewer of video files recorded by connected devices will open from Record mode doorbell press, recording during the preview and detection functions. After the video has been saved, a red dot will appear above both the "MULTI" menu icon and the "DVR" function icon to indicating the new video. Pressing the name of a given file will open it. Pressing X next to a folder / video will delete a single folder / video. Pressing the  icon will select multiple files for deletion, pressing again will  delete folders / videos.



9.5.3 Music

After pressing the  button from the "MULTI" menu, the music player will open. MP3 files should be uploaded to the MUSIC folder on the SD card. Pressing the name of a given file will open it. The player keeps looping and automatically goes to the first track after playing the last track. Pressing X on a folder / file will delete a single folder / file. Pressing the  icon will allow you to select multiple files for deletion, pressing  again will delete folders / files.

9.5.4 Photo

After pressing the  button from the "MULTI" menu, the digital photo frame will open. .JPG files with a maximum resolution of 1920 x 1080 should be put in the PHOTO folder on the SD card. Pressing the name of a given file will open it. The frame displays the photo for 7 seconds then moves to the next one. After displaying the last one, it automatically jumps back to the first one. Pressing X on a folder / file will delete a single folder / file. Pressing the  icon will allow you to select multiple files for deletion, pressing  again will delete folders / files.

9.5.5 Message

After pressing the  button from the level of the "MULTI" menu, the voice message player recorded by users and the voice messages function will open. Pressing the name of a given file will open it. Pressing X on a folder / file will delete a single folder / file. Pressing the  icon will allow you to select multiple files for deletion, pressing  again will delete folders / files.

Voice mail

The voicemail function should be activated in Settings -> General Settings -> Ask for voicemail. After clicking MULTI -> Messages and then the name of the message a toolbar will appear at the bottom of the screen. After selecting the  icon, the Config attention tone window will open.

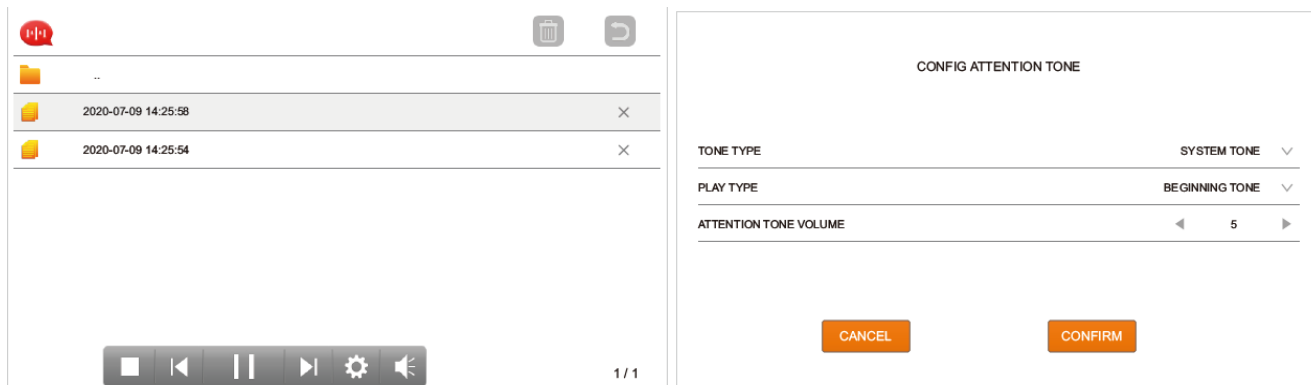

NO	Setting	Options	Notes
1	Tone type	System tone	Default system auto-leave message.
		User tone	User's customized auto-leave message
2	Play type	Beginning tone	The selected message will be the beginning tone.
		Ending tone	The selected message will be the ending tone.
3	Attention tone volume	0-9	Auto-leave message volume

Voicemail works as follows when you miss a call (Ringtone duration), the auto-leave message is played. After the beginning tone, the guest has 30 seconds to leave a message. After 30 seconds to leave a message, an ending tone will be played. Initial and final notifications must be configured for the mail to function properly.

9.5.6 Broadcast

The "Broadcast" function allows to broadcast messages to other monitors within the apartment. After pressing the  button from the "MULTI" menu level, the "Broadcasting" window will open. The message "Broadcast request" will appear on the monitor, while the message "Broadcasting ..." will appear on the other monitors. You can then make a message.

9.5.7 Listen

The "Listen" function allows to listening the other monitors' surroundings within the apartment. Must agree to listen to the monitor from the Settings -> General settings -> Possible to listen to this screen. After pressing the  button from the "MULTI" menu level, the "Listening" window will open. The message "Listening to Others" appears in the monitor, and the message "Listening by others" appears in the second monitor. You can listen to only one monitor, in the case of more monitors, select which one want to listen to.

10. Tuya mobile APP

10.1 APP instalation

For Android devices, open "Google Play" and for iOS devices, select "App Store". Search and download Tuya Smart.



10.2 Apply an account

After installing the application, for it to work properly, you need to create an account associated with the e-mail address. Then set up a "Family".

10.3 Connection methods

The monitor can be added to the Tuya mobile application via wired and wireless networks. To add a device in the application, press the icon  and then select Add device.

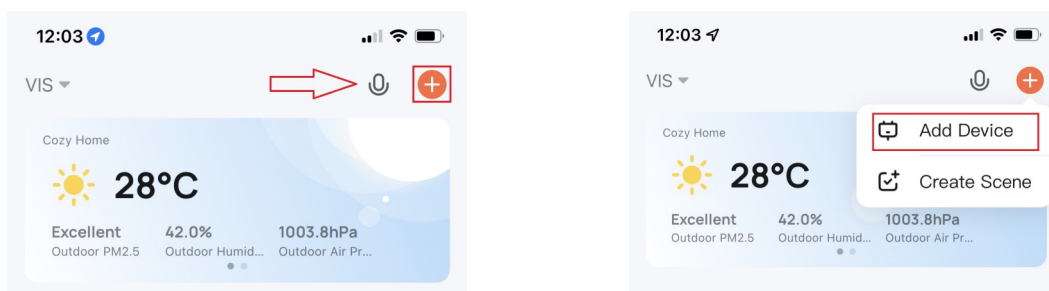

Adding via QR code

To add a device using the QR code, press the  button in the upper right corner of the screen. Scanning of the QR code will start. The QR code is available in Settings -> Info.

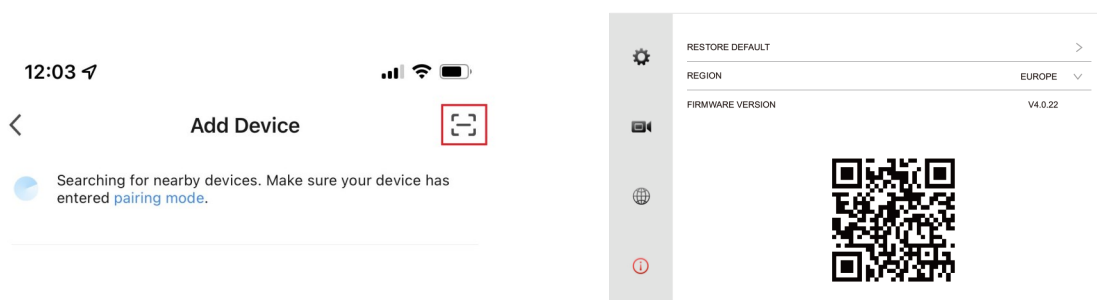

After completing the adding process, enter the name of the device and optionally select the room in which monitor is located.

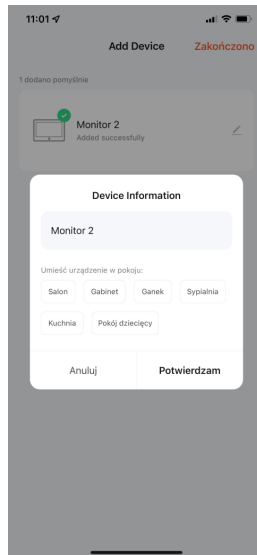

Manual adding

To add a device manually, select the "Camera & Lock" category then (Smart Camera (Wi-Fi)).



Then, in the upper right corner, select the connection method to "Cable",

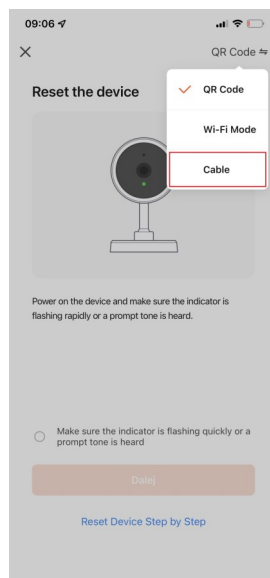

Confirm that the device is in enrollment mode and press "Next"

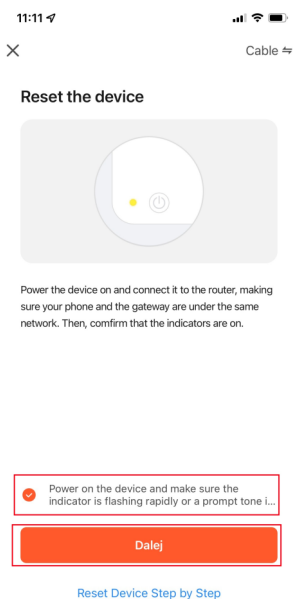



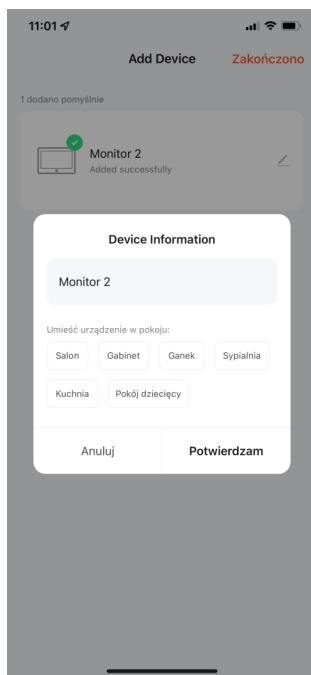





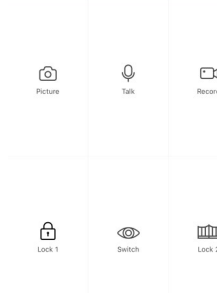
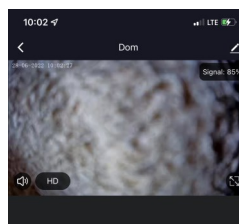
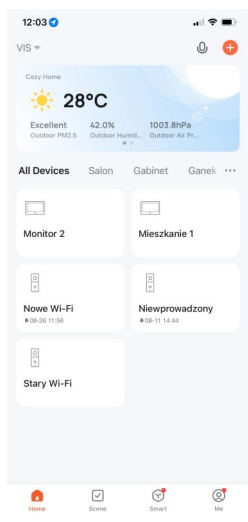

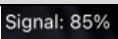
After completing the adding process, enter the name of the device and optionally select the room in which monitor is located.

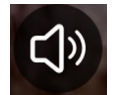
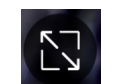

10.4 APP operation

After starting the application, a view of all devices included in the created house is displayed. After selecting the monitor, the main screen of the device will be displayed.

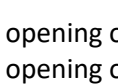
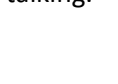

NO	Button	Name	Description
1		Signal	Signal strength as a percentage
2		HD/SD	Przełączenie między wysoką i niską jakością
3		Mute	Switch between high and low quality
4		Full-screen mode	Opens the preview in full screen mode
5		Picture	Takes a screenshot
6		Talk	Press button to begin talking
7		Record	Starts recording, pressing the button again stops recording
8		Lock1	Open the wicket
9		Switch	Switch preview between devices
10		Lock2	Open the gate
11		Playback	Viewing recordings in the device memory
12		Settings	APP settings
13		Back	Back to the "Family" view

Icon  indicates opening of wicket relay.

Icon  indicates opening of gate relay.

Icon  indicates talking.

Notes:

- Android devices can view saved photos and videos from the "Photo Album" in the application, while on iOS devices they can view saved photos and videos from the "Photos" application.
- The "DVR" functions should be started from the monitor level, only the recordings saved in the monitor's memory can be viewed in the "Playback".
- Recordings are saved in accordance with the time set on the monitor, so it is important that the time between the monitor and the application is synchronized.
- Maximum number of devices that can be added to a single house: 200.
- Maximum number of devices that can log into the home at the same time: 200.
- Maximum number of houses that can be created in the app: 20.
- Maximum number of family members that can be added to the home: 20.
- Maximum number of rooms in the house: 20.
- Maximum number of devices that can be added to a room: 50.
- The device can be shared to 20 users.
- Maximum number of houses can be shared: 20.
- Up to 6 users can be logged into the device at the same time.

10.5 App settings

After pressing the  button from the main screen of the device, the settings window will open.

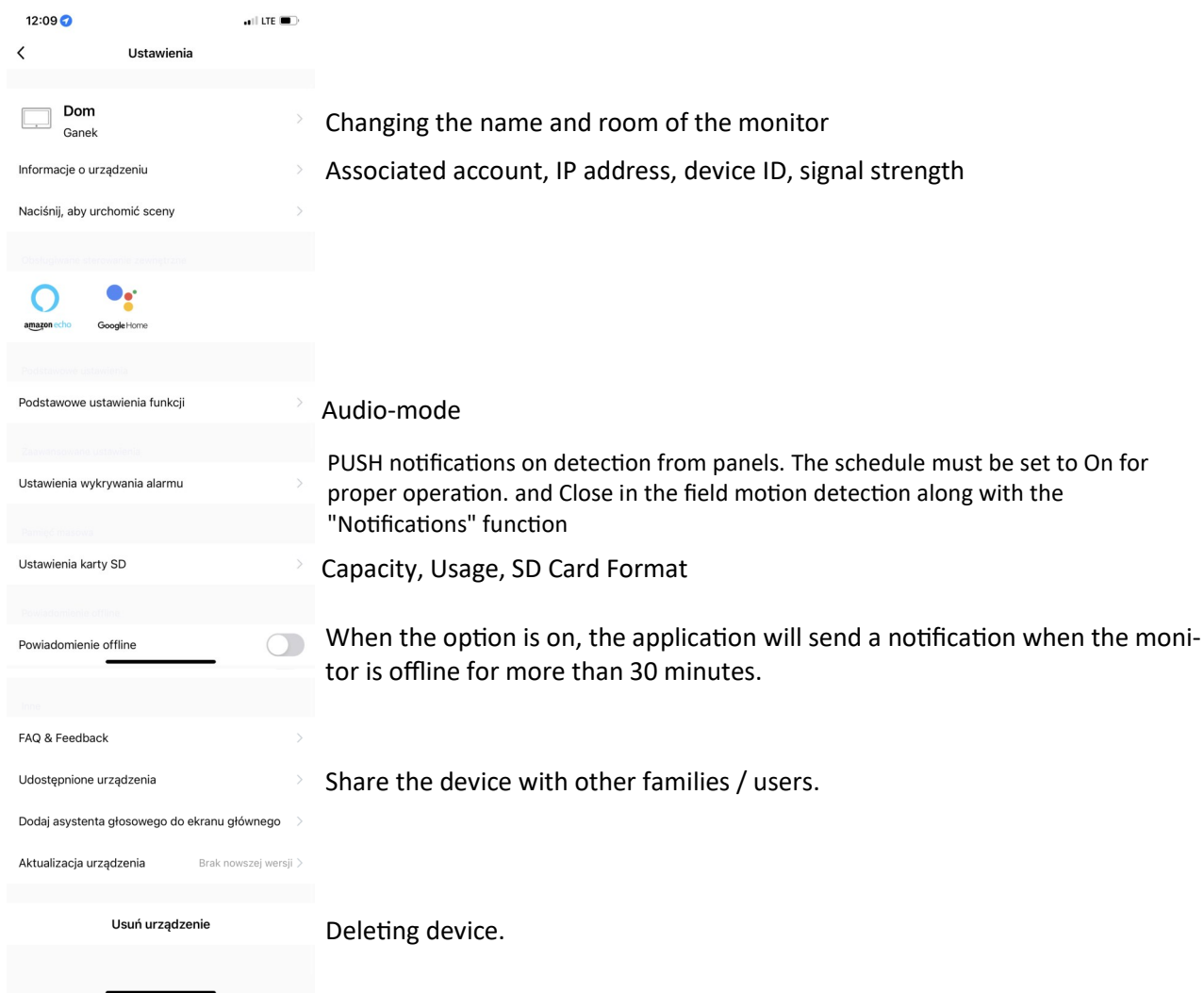

Audio-Mode

One-way audio - keep the Talk button pressed while talking to the visitor through the app.

Two-way audio - while talking to the visitor via the app, simply press the Talk button.

Deleting device

When removing a device, first use the "RESET WIFI" option in the network settings of the monitor, then remove the monitor from the Tuya application. If the "RESET WIFI" option is used and the monitor is not removed from the Tuya user account only by manual assignment, it will not be possible to associate the monitor with the new Tuya account.

10.6 Answering calls

When there is an incoming call and the "push message via app" option is enabled in the monitor's network settings. After the notification delay time, the monitor will redirect the call to the applications.

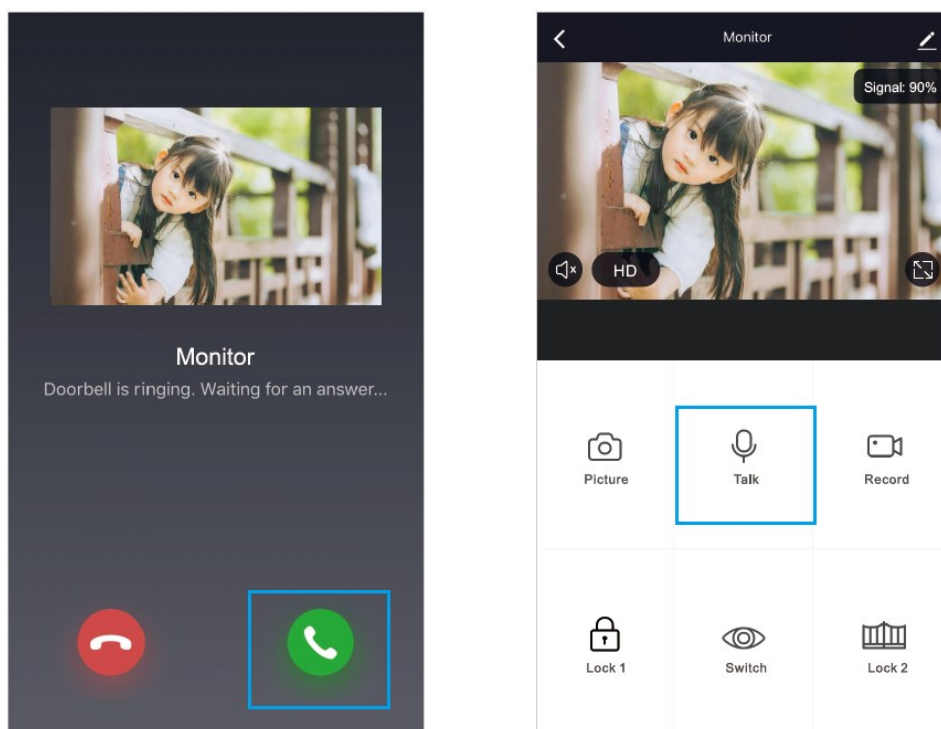

After answering the call with the green receiver, press or hold (depending on the Audio mode settings) the "Talk" button. After answering the call, the main screen of the device will appear and you will be able to use the options to screenshot, record, unlock, etc.

Note:

On iOS devices, redirection works not in the form of a call but PUSH notifications.

11. Specification

	Model	NVE-MV110WIFI	NVE-MV107WIFI
Memory	Flash	128 MB	
	RAM	512 MB	
	Operating system	Linux	
	Micro SD card	Max 128 GB; max v.2.0 CLASS 10	
Display	Diagonal	10.1"	7"
	Resolution	1024 x 600	
	Operation method	Touch screen	
Audio	Input	Built-in omnidirectional microphone	
	Output	Built-in loudspeaker	
	Compression standard	G.711U	
	Compression rate	64 Kbps	
	Quality	Noise suppression and echo cancellation	
Network	Protocols	TCP/IP, RTSP, SIP	
	Built-in WiFi	2.4G 802.11 b/g/n	
General	Power supply	POE IEEE 802.3af / DC 15 V / 0.8 A	
	Power consumption	8 W (Max), 3 W (Standby)	
	Ringbell	NO (MAX AC/DC 36 V 4 A)	
	Support streams	Main stream: Max 5MP 25FPS Sub stream: Max 1MP 30FPS	
	Video compression	H.265 (default), H.264	
	Working temperature	-10 °C—50 °C	
	Working humidity	10%-90%	
	Dimensions	255 x 180 x 21 mm	188 x 136 x 22 mm
	Weight	732 g	380 g

NOTATKI (NOTES)

AAT SYSTEMY BEZPIECZEŃSTWA sp. z o.o.



ul. Puławska 431, 02-801 Warszawa
tel. 22 546 05 46, faks 22 546 05 01
e-mail: aat.warszawa@aat.pl, www.aat.pl

Warszawa

ul. Koniczynowa 2a, 03-612 Warszawa
tel./faks 22 811 13 50, 22 743 10 11
e-mail: aat.warszawa-praga@aat.pl, www.aat.pl

Warszawa II

Antoniuk Fabryczny 22, 15-741 Białystok
tel./faks 85 688 32 33, 85 688 32 34
e-mail: aat.bialystok@aat.pl, www.aat.pl

Białystok

Fordońska 183, 85-737 Bydgoszcz
tel./faks 52 342 91 24, 52 342 98 82
e-mail: aat.bydgoszcz@aat.pl, www.aat.pl

Bydgoszcz

ul. Ks. W. Siwka 17, 40-318 Katowice
tel./faks 32 351 48 30, 32 256 60 34
e-mail: aat.katowice@aat.pl, www.aat.pl

Katowice

ul. Prosta 25, 25-371 Kielce
tel./faks 41 361 16 32, 41 361 16 33
e-mail: aat.kielce@aat.pl, www.aat.pl

Kielce

ul. Biskupińska 14, 30-737 Kraków
tel./faks 12 266 87 95, 12 266 87 97
e-mail: aat.krakow@aat.pl, www.aat.pl

Kraków

ul. Karola Olszewskiego 5B lok.6, 20-481 Lublin
tel. +48 602 785 010
e-mail: aat.lublin@aat.pl, www.aat.pl

Lublin

ul. Dowborczyków 25, 90-019 Łódź
tel./faks 42 674 25 33, 42 674 25 48
e-mail: aat.lodz@aat.pl, www.aat.pl

Łódź

ul. Raclawicka 82, 60-302 Poznań
tel./faks 61 662 06 60, 61 662 06 61
e-mail: aat.poznan@aat.pl, www.aat.pl

Poznań

Al. Niepodległości 606/610, 81-855 Sopot
tel./faks 58 551 22 63, 58 551 67 52
e-mail: aat.sopot@aat.pl, www.aat.pl

Sopot

ul. Zielona 42, 71-013 Szczecin
tel./faks 91 483 38 59, 91 489 47 24
e-mail: aat.szczecin@aat.pl, www.aat.pl

Szczecin

ul. Na Niskich Łąkach 26, 50-422 Wrocław
tel./faks 71 348 20 61, 71 348 42 36
e-mail: aat.wroclaw@aat.pl, www.aat.pl

Wrocław

NIP: 9512500868, REGON: 385953687, BDO: 000433136

Wpisana do rejestru przedsiębiorców prowadzonego przez Sąd Rejonowy dla m.st. Warszawy w Warszawie,
XIII Wydział Gospodarczy Krajowego Rejestru Sądowego pod numerem KRS 0000838329,
kapitał zakładowy wpłacony w całości w wysokości: 17 005 000 PLN